

DVD/SACD mājas kinoteātra sistēma

HTS9800W

Steidzami vajag palīdzību?

Vispirms izlasiet Jūsu Ātrās lietošanas pamācību un/vai Lietošanas pamācību, lai iegūtu ātrus padomus, kas padarīs Jūsu Philips ierīces lietošanu daudz baudāmāku.

Ja Jūs esat izlasījuši Jūsu pamācības un Jums vēl ir vajadzīga palīdzība, Jūs varat skatīt mūsu interneta palīdzības lapu www.philips.com/support.

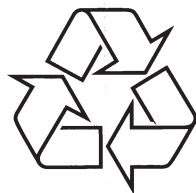

Tiecieties ar Philips Internetā
<http://www.philips.com>

Lietošanas instrukcija

Atbrīvošanās no Jūsu vecās ierīces

Jūsu ierīce ir veidota un ražota ar augstas kvalitātes materiāliem no komponentēm, ko var pārstrādāt un lietot atkārtoti.



Ja šis pārsvītrotais riteņotās miskastes attēls ir pievienots ierīcei, tas nozīmē, ka ierīce atbilst Eiropas Direktīvai 2002/96/EC.

Lūdzam kļūt informētam par atsevišķās savākšanas punktiem elektriskajām un elektroniskajām precēm.

Lūdzam rīkoties saskaņā ar Jūsu vietējiem noteikumiem un neizmest Jūsu vecās ierīces kopā ar normāliem sadzīves atkritumiem. Pareiza atbrīvošanās no Jūsu vecajām ierīcēm palīdzēs izvairīties no iespējamām negatīvām sekām dabai un cilvēku veselībai.

Sakarā ar disku formātu dažādību no dažādiem disku ražotājiem, Jūsu DVD sistēmai var būt nepieciešams pastiprinājums vai pajauninājums. Attīstoties DVD tehnoloģijai, šie pajauninājumi kļūst pieejami un viegli veicami. Ejjiet uz www.philips.com/support, lai iegūtu programmatūras pajauninājumus.



Ražots ar licenci no Dolby Laboratories. “Dolby”, “Pro Logic” un dubult-D simbols ir Dolby Laboratories preču zīmes.



Ražots ar licenci no Digital Theater Systems, Inc. ASV patenti 5,451,942; 5,956,674; 5,978,762; 5,978,762; 6,226,616; 6,478,535 un citi ASV un vispasaules patenti izdoti un gaidāmi. “DTS” un “DTS Digital Surround” ir Digital Theater Systems, Inc reģistrētas preču zīmes. Autortiesības 1996, 2003 Digital Inc. Visas tiesības rezervētas.



DivX(R), DivX sertificēti un asociēti logo ir DivXNetworks, Inc preču zīmes un tiek izmantoti ar licenci.



Microsoft Windows Media un Windows logo ir Microsoft Corporation preču zīmes un reģistrētas preču zīmes Savienotajās Valstīs un/vai citās valstīs.

Šeit, Philips Consumer Electronics, B.U. Peripherals & Accessories, deklarē, ka šī prece atbilst Direktīvas 1999/5/EC pamatprasībām un citiem attiecīgiem noteikumiem.

Vispārēji

Vispārēja informācija6
 Uzstādīšanas priekšnosacījumi.....6
 Komplektā iekļautie piederumi.....6
 Disku tīrīšana6
 Par pārstrādi.....6

Preces pārskats

Galvenā ierīce.....7

Tālvadības pults8-10

Tālvadības pults lietošana10

Pamatsvienojumi11-14

1.solis: Skajruņu salikšana11
 2.solis: Novietošana, lai iegūtu vislabāko efektu.....11
 Skajruņu novietošana11
 Zemo frekvenču skajruņu novietošana12
 DVD sistēmas novietošana.....12
 Sadalītāja kastītes novietošana.....12
 AV bezvadu uztvērēja kastītes novietošana12

3.solis: DVD sistēmas, AV, zemo frekvenču un priekšējo skajruņu pieslēgšana13

4.solis: Aizmugurējo bezvadu skajruņu pieslēgšana14

Papildu savienojumi15-19

DVD sistēmas montāža pie sienas.....15
 Skajruņu montāža pie sienas16
 Progresīvās skenēšanas TV pieslēgšana17
 HDMI saderīgas ierīces pieslēgšana17
 Analogās audio/video ierīces pieslēgšana.....18
 Digitālās audio ierīces pieslēgšana18
 Āra FM antenas pieslēgšana19

Sākums

1.solis: DVD sistēmas ieslēgšana20
 Pārslēgšana gaidīšanas režīmā.....20
 2.solis: Pareizā skatīšanās kanāla atrašana.....20
 3.solis: Valodas priekšrocību iestatīšana21
 Displeja-uz-ekrāna (OSD) valoda.....21
 Audio, Subtitru un Izvēlnes valoda DVD atskaņošanai21
 4.solis: TV iestatīšana.....22
 Atbilstošas krāsu sistēmas izvēle22
 TV displeja iestatīšana23
 Progresīvās skenēšanas funkcijas iestatīšana (tikai progresīvās skenēšanas TV)23
 5.solis: Skajruņu kanālu iestatīšana.....25

Diska atskaņošana

Diska darbības26-34

Atskaņojamie diski26
 Diska atskaņošana.....27
 Atskaņošanas pamatvadības27
 Dažādu atkārtotāšanas/sajauktas secības funkciju izvēle.....28
 Citas atskaņošanas funkcijas video diskem (DVD/VCD/SVCD)28
 Diska Izvēlnes lietošana.....28
 Atskaņojuma informācijas apskate29
 Atskaņošanas turpināšana no pēdējā apstāšanās punkta.....29
 Palielināšana29
 Subtitru valodas maiņa (tikai DVD)30
 Skaņas celiņa valodas maiņa.....30
 Kameras leņķu pārslēgšana.....30
 Atskaņošanas vadība (tikai VCD).....30
 MP3/JPEG/MPEG-4/Windows Media^{T M} Audio diska atskaņošana31

Abkhazian	6566	Inupiaq	7375	Pusho	8083
Afar	6565	Irish	7165	Russian	8285
Afrikaans	6570	Íslenska	7383	Quechua	8185
Amharic	6577	Italiano	7384	Raeto-Romance	8277
Arabic	6582	Ivrit	7269	Romanian	8279
Armenian	7289	Japanese	7465	Rundi	8278
Assamese	6583	Javanese	7486	Samoan	8377
Avestan	6569	Kalaallisut	7576	Sango	8371
Aymara	6589	Kannada	7578	Sanskrit	8365
Azerhajani	6590	Kashmiri	7583	Sardinian	8367
Bahasa Melayu	7783	Kazakh	7575	Serbian	8382
Bashkir	6665	Kernewek	7587	Shona	8378
Belarusian	6669	Khmer	7577	Shqip	8381
Bengali	6678	Kinyarwanda	8287	Sindhi	8368
Bihari	6672	Kirghiz	7589	Sinhalese	8373
Bislama	6673	Komi	7586	Slovensky	8373
Bokmål, Norwegian	7866	Korean	7579	Slovenian	8376
Bosanski	6683	Kuanyama; Kwanyama	7574	Somali	8379
Brezhoneg	6682	Kurdish	7585	Sotho; Southern	8384
Bulgarian	6671	Lao	7679	South Ndebele	7882
Burmese	7789	Latina	7665	Sundanese	8385
Castellano, Español	6983	Latvian	7686	Suomi	7073
Catalán	6765	Letzeburgesch;	7666	Swahili	8387
Chamorro	6772	Limburgan; Limburger	7673	Swati	8383
Chechen	6769	Lingala	7678	Svenska	8386
Chewa; Chichewa; Nyanja	7889	Lithuanian	7684	Tagalog	8476
中文	9072	Luxembourgish;	7666	Tahitian	8489
Chuang; Zhuang	9065	Macedonian	7775	Tajik	8471
Church Slav; Slavonic	6785	Malagasy	7771	Tamil	8465
Chuvash	6786	Magyar	7285	Tatar	8484
Corsican	6779	Malayalam	7776	Telugu	8469
Česky	6783	Maltese	7784	Thai	8472
Dansk	6865	Manx	7186	Tibetan	6679
Deutsch	6869	Maori	7773	Tigrinya	8473
Dzongkha	6890	Marathi	7782	Tonga (Tonga Islands)	8479
English	6978	Marshallese	7772	Tsonga	8483
Esperanto	6979	Moldavian	7779	Tswana	8478
Estonian	6984	Mongolian	7778	Türkçe	8482
Euskara	6985	Nauru	7865	Turkmen	8475
Ελληνικά	6976	Navaho; Navajo	7886	Twi	8487
Faroese	7079	Ndebele, North	7868	Uighur	8571
Français	7082	Ndebele, South	7882	Ukrainian	8575
Frysk	7089	Ndonga	7871	Urdu	8582
Fijian	7074	Nederlands	7876	Uzbek	8590
Gaelic; Scottish Gaelic	7168	Nepali	7869	Vietnamese	8673
Gallegan	7176	Norsk	7879	Volapuk	8679
Georgian	7565	Northern Sami	8369	Walloon	8765
Gikuyu; Kikuyu	7573	North Ndebele	7868	Welsh	6789
Guarani	7178	Norwegian Nynorsk;	7878	Wolof	8779
Gujarati	7185	Occitan; Provençal	7967	Xhosa	8872
Hausa	7265	Old Bulgarian; Old Slavonic	6785	Yiddish	8973
Herero	7290	Oriya	7982	Yoruba	8979
Hindi	7273	Oromo	7977	Zulu	9085
Hiri Motu	7279	Ossetian; Ossetic	7983		
Hrvatski	6779	Pali	8073		
Ido	7379	Panjabi	8065		
Interlingua (International)	7365	Persian	7065		
Interlingue	7365	Polski	8076		
Inuktitut	7385	Português	8084		

VĀRDNĪCA

Atskaņošanas vadība (PBC): Attiecas uz signālu, kas ierakstīts video CD vai SVCD, atskaņošanas vadībai. Izmantojot izvēlnes logus, kas ierakstīti Video CD vai SVCD, kas atbalsta PBC, Jūs varat izbaudīt dialoga atskaņošanu un meklēšanu.

Progresīvā skenēšana: Tā parāda visas attēla horizontālās līnijas vienlaicīgi kā signāla kadru. Šī sistēma var pārveidot savīto video no DVD uz progresīvo formātu, lai pieslēgtu progresīvajam displejam. Tā iespējami palielina vertikālo izšķirtspēju.

Reģiona kods: Sistēma, kas ļauj atskaņot diskus tikai paredzētajā reģionā. Šī ierīce atskaņos tikai diskus, kuriem ir atbilstoši reģionu kodi. Jūs varat uzzināt Jūsu ierīces reģiona kodu, apskatot ierīces etiķeti. Daži diski ir saderīgi ar vairāk kā vienu reģionu (vai visiem reģioniem (ALL)).

Super Audio CD (SACD): Šis audio formāts ir veidots uz pašreizējo CD standartu bāzes, bet iekļauj sevī vairāk informācijas, kas sniedz augstākas kvalitātes skaņu. Ir trīs tipu diski: vienas kārtas, divu kārtu un hibrīda diski. Hibrīda diski satur gan audio CD gan Super Audio CD informāciju.

Telpiskā skaņa: Sistēma, kas veido reālistisku trīsdimensiju skaņas lauku, pilnu reālisma, sakārtojot vairākus skaļruņus visapkārt klausītājam.

Virsraksts: Garākā filmas vai mūzikas funkcijas daļa uz DVD. Katru virsrakstu izsaka virsraksta numurs, kas sniedz Jums iespēju atrast vajadzīgo virsrakstu.

VIDEO OUT (izejas) kontakts: Dzeltenais kontakts DVD sistēmas aizmugurē, kas sūta DVD filmas video uz Jūsu TV.

WMA: WMA ir saīsinājums no Windows Media Audio un attiecas uz audio saspiešanas tehnoloģiju, ko izstrādājuši Microsoft Corporation. WMA dati var tikt kodēti, lietojot Windows Media Player 9 vai Windows Media Player priekš Windows XP. Faili tiek atpazīti pēc to paplašinājuma ".wma" vai ".WMA".

SATURA RĀDĪTĀJS

JPEG attēla faila atskaņošana (slīdošais šovs)	32
Parādīšanas funkcija.....	32
Attēla palielināšana	32
Attēla pagriešana/apgāšana	32
MP3 mūzikas un JPEG attēlu vienlaicīga atskaņošana	33
Super Audio CD (SACD) atskaņošana	35
DivX diska atskaņošana	34

DVD Sistēmas Izvēlnes iespējas

Pieklūšana DVD iestatīšanas izvēlnei	35
Vispārējās iestatīšanas lapa	36
Audio iestatīšanas lapa	37
Video iestatīšanas lapa	38
Priekšrocību iestatīšanas lapa	41

Radio regulēšana

Radio darbības43-44

Radio staciju uzregulēšana	43
Radio staciju saglabāšana	43
Izmantojot automātisko uzstādīšanu	43
Izmantojot automātisko saglabāšanu	44
Izmantojot manuālo saglabāšanu	44
Saglabāto radio staciju izvēle	44
Saglabātās radio stacijas dzēšana	44

Cita informācija

Skaņas un skaļuma vadība45-46

Telpiskās skaņas izvēle	45
Zemo/augsto frekvenču skaņas līmeņa regulēšana	45
Digitālo skaņas efektu izvēle	45
Skaļuma vadība	45
Gulētietšanas taimera iestatīšana	46
Sistēmas displeja ekrāna patumšīnāšana	46
Tālvadības pults lietošana Jūsu Philips televizora vadīšanai	46

Specifikācijas47

Traucējumu novēršana48-50

Vārdnīca51-52

Valodu kodi.....53

VISPĀRĒJA INFORMĀCIJA

UZMANĪBU!

Ierīce nesatur nekādas daļas, ko var labot lietotājs. Atstājiet visu apkopes darbu kvalificēta personāla ziņā.

Uzstādīšanas priekšnosacījumi

Piemērotas vietas atrašana

- Novietojiet ierīci uz gludas, stabilas un cietas virsmas. Nenovietojiet ierīci uz paklāja.
- Nenovietojiet ierīci uz citas ierīces, kas var uzkarst (piem., resiveris vai pastiprinātājs).
- Nenovietojiet neko zem ierīces (piem., diskus, žurnālus).
- Uzstādiet sistēmu tuvu maiņstrāvas kontaktam un lai maiņstrāvas kontaktam var viegli piekļūt.

Vieta ventilācijai

- Novietojiet ierīci vietā ar pietiekamu ventilāciju, lai izvairītos no iekšējas pārkaršanas. Lai novērstu pārkaršanu, atstājiet vismaz 10 cm attālumu no ierīces aizmugures un augšas un 5 cm ierīces kreisajā un labajā pusē.

Izvaieties no augstām temperatūrām, mitruma, ūdens un putekļiem

- Ierīci nedrīkst pakļaut pilieniem vai šļakstiem.
- Nenovietojiet nekādus bīstamības avotus uz ierīces (piem., ar šķidrumiem pilnus objektus, aizdedzinātas sveces).

Komplektā iekļautie piederumi

- 1 DVD sistēma
- 1 AV zemo frekvenču skaļrunis
- 1 AV bezvadu uztvērēja kastīte
- 1 sadalītāja kastīte
- 2 centra skaļruņi
- 2 priekšējie skaļruņi + statīvi
- 2 aizmugurējie skaļruņi + statīvi
- 3 x 1 pāris skrūvju sienu stiprinājumiem
- 3 x 1 pāris kronšteinu sienu stiprinājumiem
- 1 tālvadības pults ar baterijām
- 1 VGA vads (savienojumam starp AV zemo frekvenču skaļruni un sadalītāja kastīti)
- 4 x skaļruņu vadi
- 2 x barošanas vadi
- 1 x mikrošķiedras tīrāmā lupatiņa (DVD sistēmai)
- Ātrā Sākuma Ceļvedis

Disku tīrīšana

Lai tīrītu disku, lietojiet mikrošķiedras tīrīšanas drēbi un tīriet disku no centra uz āru taisnā līnijā.

UZMANĪBU!

Nelietojiet šķīdinātājus kā benzīnu, šķīdinātāju, komerciāli pieejamus tīrīšanas līdzekļus vai anti-statiskus aerosolus, kas paredzēti diskkiem.

Tā kā DVD sistēmas optiskā iekārta (Lāzers) darbojas ar lielāku strāvu kā parasts DVD vai CD atskaņotājs, tīrāmie diski, kas paredzēti DVD vai CD atskaņotāju tīrīšanai, var bojāt optisko iekārtu (lāzeru). Tādēļ izvairieties no tīrāmo disku lietošanas.

Par pārstrādi

Šīs lietošanas instrukcijas ir drukātas uz nepiesārņojoša papīra. Elektroniskais aprīkojums satur daudz materiālu, ko var pārstrādāt. Ja Jūs metat ārā veco ierīci, nogādājiet to pārstrādes centrā. Lūdzam apzināt vietējos noteikumus, kas attiecas uz atbrīvošanos no iepakojuma materiāliem, tukšām baterijām un vecā aprīkojuma.

VĀRDNĪCA

Analoģa: Skaņa, kas nav pārvērsta ciparos. Analoģā skaņa mainās, bet digitālajai skaņai ir noteiktas ciparu vērtības. Šie kontakti nosūta audio caur diviem kanāliem, kreiso un labo.

Ekrāna proporcija: Parādītā attēla vertikālo un horizontālo izmēru proporcija. Standarta TV horizontālā pret vertikālo attiecība ir 4:3, un platekrāna TV tā ir 16:9.

AUDIO OUT (izejas) kontakti: Sarkans un balts kontakts DVD sistēmas aizmugurē, kas sūta audio uz citu sistēmu (TV, Stereo, u.c.).

Bitu ātrums: Datu daudzums, kas tiek izmantots, lai noturētu noteiktu mūzikas garumu; mērīts kilobitos sekundē vai kbps. Vai ātrums, ar kādu Jūs ierakstāt. Vispārēji, jo augstāks bitu ātrums vai jo augstāks ierakstīšanas ātrums, jo labāka skaņas kvalitāte. Tomēr, lielāki bitu ātrumi aizņem vairāk vietas diskā.

Nodaļa: Filmas vai mūzikas sekcijas uz DVD, kas ir mazākas par virsrakstiem. Virsraksts sastāv no vairākām nodaļām. Katrai nodaļai ir piešķirts nodaļas numurs, kas sniedz Jums iespēju izvēlēties Jums vajadzīgo nodaļu.

Komponentu Video izejas kontakti: Kontakti DVD sistēmas aizmugurē, kas sūta augstas kvalitātes video uz TV, kam ir komponentu video ieejas kontakti (R/G/B, Y/Pb/Pr, utt.).

Diska izvēlne: Displejs uz ekrāna, veidots, lai ļautu izvēlēties attēlus, skaņas, subtitrus, vairākus leņķus, utt., kas ierakstīti DVD.

DivX 3.11/4.x/5.x/6.x: DivX kods ir patentēts. Uz MPEG-4 bāzēta video saspišanas tehnoloģija, ko izstrādājuši DivX Networks, Inc, kas samazina digitālo video izmērus uz pietiekami maziem, lai tos varētu pārsūtīt pa internetu, saglabājot augstu vizuālo kvalitāti.

Dolby Digital: Telpiskās skaņas sistēma, ko izstrādājuši Dolby Laboratories, satur līdz sešiem kanāliem digitālo audio (priekšējais kreisais un labais, aizmugurējais kreisais un labais, centra un zemo frekvenču).

Dolby Digital EX: Telpiskās skaņas sistēma, ko izstrādājuši Dolby Laboratories, satur līdz septiņiem kanāliem digitālo audio (priekšējais kreisais un labais, aizmugurējais kreisais un labais, centra priekšējais un aizmugurējais un zemo frekvenču).

Dolby Surround Pro Logic II: Tā ir uzlabota matricas dekodēšanas tehnoloģija, kas sniedz labāku Dolby Surround materiāla telpiskumu un virzienu; sniedz pārliecinošu trīsdimensiju skaņas lauku stereo mūzikas atskaņošanā; un ir ideāli atbilstošs, lai sniegtu telpiskuma iespaidu automašīnu skaņai. Kamēr vispārpieņemtā telpiskās skaņas programmēšana ir pilnībā saderīga ar Dolby Surround Pro Logic II dekoderiem, skaņu celiņus varēs iekodēt specifiski, lai pilnībā izmantotu Pro Logic II atskaņošanu, tai skaitā atsevišķus kreiso un labo aizmugures kanālus. (Šāds materiāls ir arī pilnībā saderīgs ar standarta Pro Logic dekoderiem).

DTS: Digitālās Teātru Sistēmas. Šī ir telpiskās skaņas sistēma, bet atšķiras no Dolby Digital. Formātu ir izstrādājušas citas firmas.

HDMI: Augstas-Kvalitātes Multimēdiju Interfeiss (HDMI) ir liela ātruma digitālais interfeiss, kas var pārraidīt nesaspiestu augstas kvalitātes video un digitālo daudzkanālu audio. Tas nodrošina ideālu attēla un skaņas kvalitāti, pilnīgi bez trokšņiem. HDMI ieeja ir pilnīgi atgriezeniski saderīga ar DVI. Kā to pieprasa HDMI standarts, HDMI vai DVI ierīču bez HDCP (Augsta frekvences diapazona Digitālā Satura Aizsardzība) pieslēgšanas rezultātā nebūs Video vai Audio izejas.

HDCP: (Augsta frekvences diapazona Digitālā Satura Aizsardzība) ir specifiskācija, kas nodrošina drošu digitālo satura pārraidi starp dažādām ierīcēm (lai novērstu autortiesību pārkāpšanu).

JPEG: Ļoti pazīstams digitālo nekustīgo attēlu formāts. Nekustīga attēla datu saspišanas sistēmu piedāvā Joint Photographic Expert Group, kas izmanto mazu samazinājumu attēla kvalitātē, neskatoties uz tā lielo saspišanas proporciju.

MP3: Faila formāts ar skaņas datu saspišanas sistēmu. "MP3" ir saīsinājums no Motion Picture Experts Group 1 (vai MPEG-1) Audio Layer 3. Izmantojot MP3 formātu, vienā CD-R vai CD-RW var ierakstīt aptuveni 10 reizes vairāk datu kā parastā CD.

Daudzkanālu: DVD tiek formatēti, lai katram skaņas celiņam izveidotu vienu skaņas lauku. Daudzkanālu nozīmē skaņas celiņu struktūru, kur ir trīs vai vairāk kanāli.

Vecāku kontrole: Ierobežo disku atskaņošanu saskaņā ar lietotāju vecumu vai katras valsts ierobežojumiem. Ierobežojumi atšķiras katram diskam; kad tā ir ieslēgta, atskaņošana tiks aizliegta, ja programmas līmenis ir augstāks kā lietotāja uzstādītais līmenis.

TRAUCĒJUMU NOVĒRŠANA

Problēma	Risinājums
Nav HDMI audio izejas	<ul style="list-style-type: none"> Jūs nedzirdēsiet skaņu no HDMI izejas, ja avota ierīce ir saderīga tikai ar DVI/HDCP (Augsta frekvences diapazona Digitālā Satura Aizsardzība). Nav iespējams izvadīt skaņu no SACD vai ar autortiesībām aizsargāta DVD audio avota pa HDMI savienojumu.
Nav HDMI video izejas	<ul style="list-style-type: none"> HDMI savienojumu var veikt tikai ar HDMI-aprīkotām ierīcēm ar HDCP (Augsta frekvences diapazona Digitālā Satura Aizsardzība). Ja Jūs vēlaties pieslēgt DVI kontaktu (aprīkotu ar HDCP), Jums vajag atsevišķu adapteri (DVI uz HDMI) Pārliecinieties, ka DVD sistēmas izšķirtspēja sakrīt izšķirtspēju ierīcei, kas pieslēgta, izmantojot HDMI. Skatīt "DVD Sistēmas Izvēlnes iespējas – Video Iestatīšanas lapa".
Ir traucējumi Jūsu HTS9800W aizmugurējiem skaļruņiem vai esošam bezvadu tīklam Jūsu mājā	<ul style="list-style-type: none"> Jums jāpārslēdzas uz citu frekvences kanālu, lai novērstu frekvences diapazona traucējumus no citām bezvadu ierīcēm. Lai pārslēgtu frekvences kanālu, nospiediet un 5 sekundes turiet taustiņu SOUND (Skaņa) uz tālvadības pults. Jūsu DVD sistēmas panelī Jūs redzēsiet mirkšķināmos kanāla numurus (1-4).

GALVENĀ IERĪCE

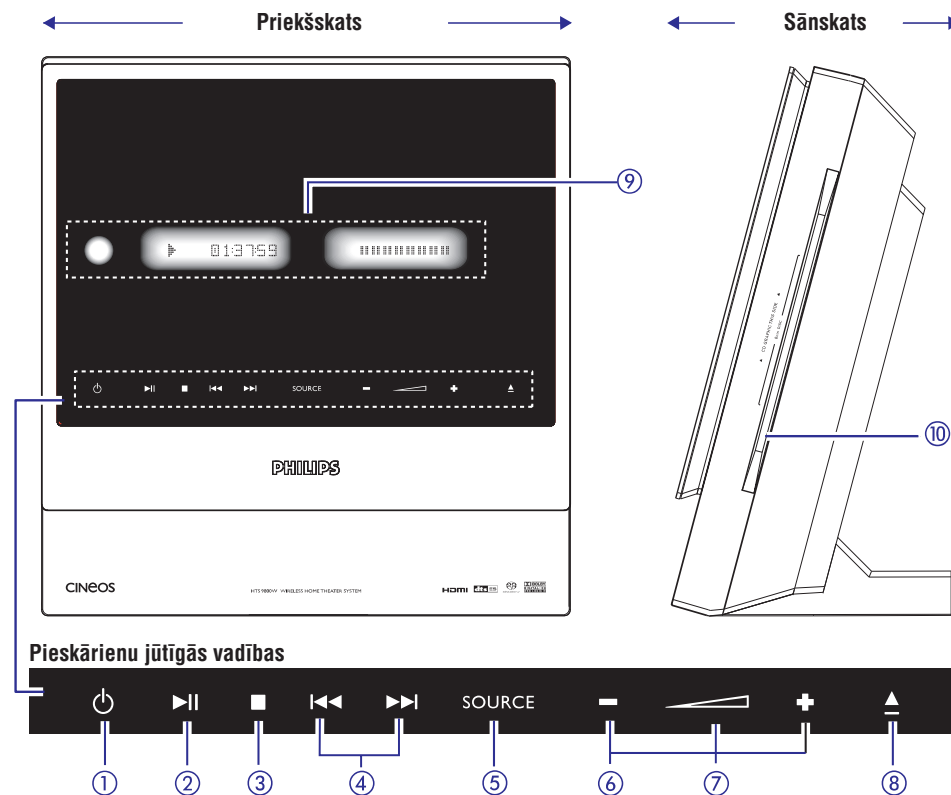

Pieskārienu jūtīgās vadības

1. Gaidīšanas režīms – ieslēgt

- Pārslēdz sistēmu gaidīšanas režīmā vai ieslēdz sistēmu.

2. Atskaņot Pauze

- DISKAM: sāk/iepausē atskaņošanu.
- RADIO: sāk staciju saglabāšanu Pieslēdz un Atskaņo režīmā.

3. Stop

- Beidz darbību.
- DISKAM: beidz atskaņošanu
- RADIO: nospiediet un turiet šo taustiņu, lai izdzēstu pašlaik izvēlēto saglabāto radio staciju.

4.

- DISKAM: izvēlas celiņu vai nospiediet un turiet šo taustiņu, lai meklētu atpakaļ/uz priekšu.
- RADIO: regulē radio frekvenci augšup/lejup.

5. Avots

- Izvēlas attiecīgo aktīvo avota režīmu: DISKS, FM RADIO, TV vai AUX/DI.

6. + – Skaļums

- Regulē skaļuma līmeni.

7. Skaļuma indikators

8. Izstumt

- Atver/aizver diska nodalījumu.

9. Sistēmas displeja panelis

10. Diska nodalījums

TĀLVADĪBAS PULTS

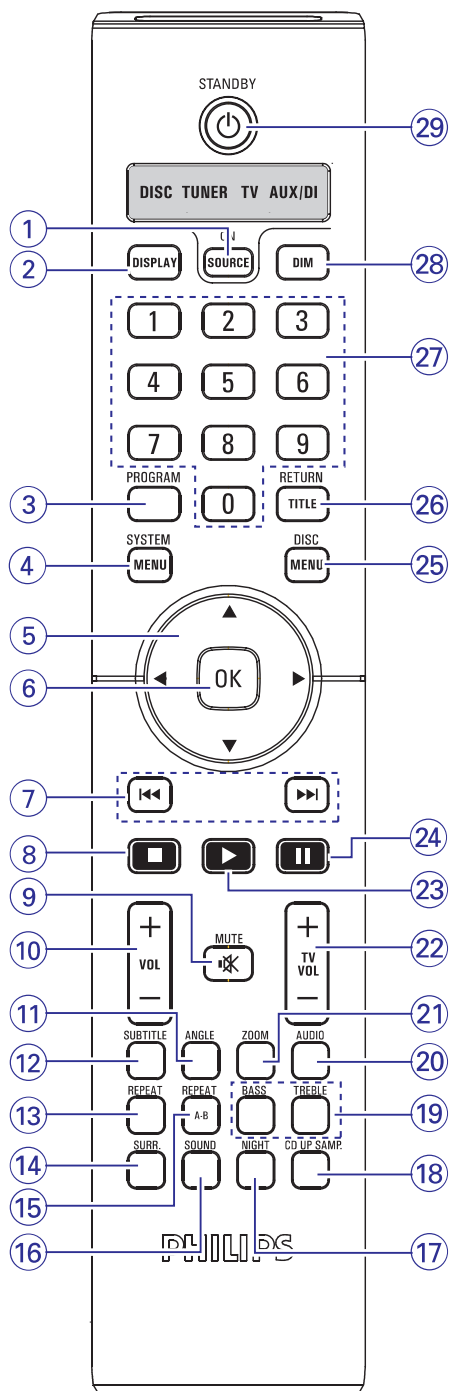

1. Avots (SOURCE)

- Izvēlas attiecīgo aktīvo avota režīmu: DISKS, FM RADIO, TV vai AUX/DI.

2. Parādīt (DISPLAY)

- Parāda pašreizējo stāvokli vai diska informāciju.

3. Programma (PROGRAM)

- RADIO: nospiediet un turiet, lai sāktu automātisko/manuālo radio staciju saglabāšanu.

4. Sistēmas izvēlne (SYSTEM MENU)

- Atver vai aizver sistēmas izvēlni.

5. ◀ ▶ ▲ ▼

- Izvēlas pārvietošanās virzienu izvēlnē.
- RADIO: spiediet ◀ vai ▶, lai izvēlētos saglabāto radio staciju.
- RADIO: spiediet ▲ vai ▼, lai automātiski meklētu staciju.

6. OK

- Apstiprina izvēli.

7. ◀◀ ▶▶

- DISKAM: nospiediet un turiet, lai meklētu atpakaļ/uz priekšu vai lai izvēlētos celiņu.
- TV: izvēlas iepriekšējo/nākamo kanālu (Tikai Philips TV).
- RADIO: regulē radio frekvenci augšup/lejup.

8. ■

- Beidz darbību.
- DISKAM: beidz atskaņošanu vai nospiediet un turiet, lai izņemtu disku.
- RADIO: nospiediet un turiet, lai izdzēstu saglabāto radio staciju.

9. Klusums (MUTE) 🗑️

- Izslēdz vai ieslēdz skaņu.

10. Skaļums (VOL) + -

- Regulē skaļuma līmeni.

11. Leņķis (ANGLE)

- Izvēlas DVD diska kameras leņķi (ja pieejams).

12. Subtitri (SUBTITLE)

- Izvēlas subtitru valodu.

13. Atkārtot (REPEAT)

- Izvēlas no dažādiem atkārtotības režīmiem.

TRAUCĒJUMU NOVĒRŠANA

Problēma

Risinājums

Nav iespējams izvēlēties dažus punktus uzstādīšanas/sistēmas izvēlnē

- Divreiz spiediet taustiņu ■ STOP, pirms ieslēdzat uzstādīšanas / sistēmas izvēlni.
- Atkarībā no diska iespējams, dažus punktus nevar izvēlēties.

DVD sistēma nesāk atskaņošanu

- Ievietojiet nolasāmu disku ar atskaņojamo pusi uz leju. DVD+R/CD-R jābūt finalizētam.
- Pārbaudiet diska tipu, krāsu sistēmu (PAL vai NTSC) un reģiona kodu.
- Pārbaudiet vai uz diska nav skrāpējumu vai smērējumu.
- Spiediet taustiņu SYSTEM MENU (Sistēmas izvēlne), lai izslēgtu uzstādīšanas izvēlni.
- Jums var būt jāievada parole, lai mainītu vecāku kontroles novērtējuma līmeni vai lai atslēgtu disku skatīšanai.
- Sistēmā var būt kondensējies mitrums. Izņemiet disku un atstājiet sistēmu ieslēgtu apmēram uz stundu.

Nav telpiskās skaņas efekta no skaļruņiem

- Spiediet taustiņu SURR, lai izvēlētos pareizo telpiskās skaņas uzstādījumu.
- Pārliedzieties, ka avots, kuru Jūs atskaņojat, ir ierakstīts vai pārraidīts ar telpisko skaņu (DTS, Dolby Digital, utt.).

Slikta radio uztveršana

- Ja signāls ir pārāk vājš, regulējiet antenu vai pieslēdziet ārējo antenu, labākai uztveršanai.
- Palieliniet attālumu starp DVD sistēmu un Jūsu TV vai VCR.
- Noregulējiet pareizo frekvenci.
- Novietojiet antenu tālāk no jebkāda aprīkojuma, kas var radīt traucējumus.

Tālvadības pults nestrādā pareizi

- Izvēlieties avotu (piemēram, SOURCE), pirms spiežat funkciju taustiņu (▶, ◀◀, ▶▶).
- Samaziniet attālumu starp tālvadības pulti un DVD sistēmu.
- Nomainiet baterijas pret jaunām.
- Mērķējiet tālvadības pulti tieši uz IR sensoru.
- Pārliedzieties, ka baterijas ir ievietotas pareizi.

Nevar atskaņot DivX filmas

- Pārliedzieties, ka DivX fails ir kodēts 'Mājas Kinozāles' režīmā, izmantojot DivX 5.x/6.x kodētāju.

DVD sistēma nestrādā

- Uz dažām minūtēm atvienojiet strāvas vadu no sienas rozetes. Tad pieslēdziet strāvas vadu un mēģiniet darbināt ierīci kā parasti.



Disku nevar izņemt no diska nodalījuma

- Nospiediet un turiet taustiņu ■ STOP uz tālvadības pults, pēc tam spiediet ciparu taustiņus "2", "5" un "9".

TRAUCĒJUMU NOVĒRŠANA

UZMANĪBU

Nekādā gadījumā nemēģiniet labot ierīci paši, jo tas anulēs garantiju. Neatveriet sistēmu, jo ir elektriska šoka risks. Ja rodas kļūda, pirms vest sistēmu uz labošanu, pārbaudiet zemāk pierakstītos punktus. Ja Jūs nevarat novērst problēmu sekojot šiem norādījumiem, sazinieties ar ierīces pārdevēju vai Philips, lai iegūtu palīdzību.

Problēma	Risinājums
Ierīce nav ieslēgta	<ul style="list-style-type: none">Pārbaudiet vai maiņstrāvas vads ir kārtīgi pieslēgts.Spiediet taustiņu  (STANDBY ON) uz DVD sistēmas priekšējā paneļa, lai ieslēgtu ierīci.
Nav attēla	<ul style="list-style-type: none">Skatīt Jūsu TV lietošanas pamācību, lai izvēlētos pareizo Video ieejas kanālu. Mainiet TV kanālus, līdz Jūs redzat DVD ekrānu.Spiediet taustiņu SOURCE (Avots) uz tālvadības pults, lai izvēlētos diska režīmu.Ja ir ieslēgta progresīvās skenēšanas funkcija, bet pieslēgtais TV neatbalsta progresīvos signālus vai vadi nav pareizi pieslēgti, skatīt 23-54.lpp, lai pareizi uzstādītu progresīvo skenēšanu, vai izslēdziet progresīvās skenēšanas funkciju kā parādīts zemāk:<ol style="list-style-type: none">Izslēdziet Jūsu TV progresīvās skenēšanas režīmu vai ieslēdziet savīto režīmu.Spiediet taustiņu  Izstumt uz DVD sistēmas.Spiediet taustiņu  uz tālvadības pults.Spiediet taustiņu SUBTITLE (Subtitri) uz tālvadības pults.
Pilnīgi kropļots attēls vai melnbalts attēls	<ul style="list-style-type: none">Ja tā notiek, mainot TV tipa uzstādījumu, gaidiet 15 sekundes un ierīce pati atjaunos iepriekšējo režīmu.Ja tā notiek, kad Jūs ieslēdzat progresīvās skenēšanas funkciju, gaidiet 15 sekundes un ierīce pati atjaunos iepriekšējo režīmu.Pārbaudiet video savienojumu.Dažreiz var parādīties nelieli attēla traucējumi. Tā nav nepareiza darbība.Notīriet disku.
Lai arī Jūs esat uzstādījuši TV displeju, nevar nomainīt ekrāna proporciju uzstādījumam	<ul style="list-style-type: none">Attēla proporciju uzstādījums ir noteikts diskā.Atkarībā no TV, var nebūt iespējams nomainīt attēla proporciju.
Nav skaņas vai kropļota skaņa	<ul style="list-style-type: none">Noregulējiet skaļumu.Pārbaudiet skaļruņu savienojumus un uzstādījumus.Pārliedziniet, ka audio vadi ir pieslēgti un spiediet taustiņu SOURCE (AVOTS), lai izvēlētos pareizo ieejas avotu (TV vai AUX/DI, piemēram), lai izvēlētos aprīkojumu, kuru vēlaties dzirdēt caur DVD sistēmu.
Nevar ieslēgt dažas funkcijas, kā Leņķus, Subtitrus vai daudzvalodu Audio	<ul style="list-style-type: none">Šīs funkcijas var nebūt pieejamas uz DVD.Valodas maiņa subtitriem vai skaņai ir aizliegta uz šī DVD.

TĀLVADĪBAS PULTS

14. Telpiskā skaņa (SURR.)

- DISKAM: izvēlas daudzkanālu telpiskās skaņas vai stereo skaņas režīmu.
- RADIO: izvēlas stereo vai mono signālu.

15. Atkārtot A-B (REPEAT A-B)

- Atkārtot noteiktu diska daļu.

16. Skaņa (SOUND)

- Izvēlas skaņas efektu.
- Nospiediet un turiet, lai izvēlētos citu pārraides kanālu aizmugurējiem bezvadu kanāliem.

17. Nakts (NIGHT) (Tikai DVD režīmā)

- Optimizē skaņas izejas dinamiku.

18. CD uzlabošana (CD UP SAMP.)

- Konvertē mūzikas diskus uz augstāku maiņas biežumu labākai skaņas kvalitātei.

19. Basi/Augšas (BASS/TREBLE)

- Izvēlieties BASS (zemās frekvences) vai TREBLE (augstās frekvences) skaņas režīmu un lietojiet Skaļuma regulēšanas taustiņus, lai mainītu toņa līmeni.

20. Audio

- Izvēlas audio valodu (DVD) vai audio kanālu (CD).

21. Palielināšana (ZOOM)

- Palielina attēlu TV ekrānā.

22. TV skaļums (TV VOL) + -

- Regulē TV skaļumu (tikai Philips TV).

23. Atskaņot

- DISKS: sāk atskaņošanu.

24. II

- DISKS: iepauzē atskaņošanu.

25. Diska izvēlne (DISC MENU)

- Atver vai aizver diska satura izvēlni.
- Tikai VCD versijai 2.0, stop režīmā, ieslēdz/izslēdz atskaņošanas vadības (PBC) režīmu. Atskaņošanas laikā atgriežas galvenajā izvēlnē.

26. Atgriezies/Virsraksts (RETURN/TITLE)

- Lai atgrieztos iepriekšējā izvēlnē.
- Parāda diska Virsraksta izvēlni (ja pieejama).

27. Ciparu tastatūra (0-9)

- Ievada diska celiņa/virsraksta numuru.
- Ievada saglabātās radio stacijas numuru.

28. Patumšīnāšana (DIM)

- Izvēlas dažādus displeja paneļa spilgtuma līmeņus.
- Nospiediet un turiet, lai iestatītu gulētiešanas taimera funkciju.

29. Gaidīšanas režīms

- Pārslēdz gaidīšanas režīmā.

TĀLVADĪBAS PULTS

Tālvadības pults lietošana

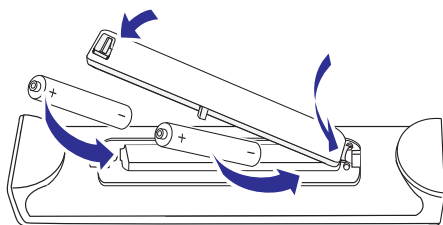

1. Atveriet bateriju nodalījumu.
2. Ievietojiet divas R06 vai AA tipa baterijas, ievērojot indikācijas (+ -) nodalījuma iekšpusē.
3. Aizveriet bateriju nodalījuma vāciņu.

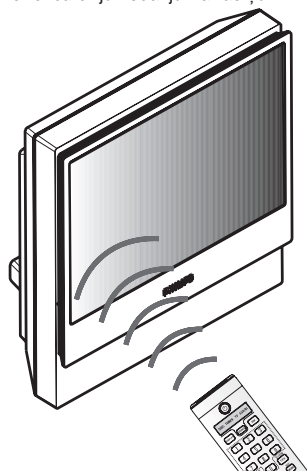

4. Mērķējiet tālvadības pulti tieši uz tālvadības sensoru (IR) uz DVD sistēmas priekšējā paneļa.
5. Izvēlieties avotu, ko vēlaties vadīt, spiežot taustiņu **SOURCE** uz tālvadības pults.
6. Izvēlieties vajadzīgo funkciju (piemēram, **◀▶**).

UZMANĪBU!

- Izņemiet baterijas, ja tās ir tukšas, vai ja tālvadības pults netiks lietots ilgu laiku.
- Nelietojiet vienlaicīgi dažādas baterijas (vecas un jaunas vai dažādu tipu baterijas).
- Baterijas satur bīstamas ķīmiskas vielas, tādēļ no tām jāatbrivojas pareizi.

SPECIFIKĀCIJAS

PASTIPRINĀTĀJA SADAĻA

Izejas jauda	800 W RMS
Priekšējā Kreisā/Labā	125 W / kanāls
Priekšējā Centra	125 W / kanāls
Aizmugurējā kreisā/labā	85 W / kanāls
Aizmugurējā centra	105 W / kanāls
Zemo frekvenču skaļrunis	150W / kanāls
Frekvenču veiktspēja	20 Hz – 6 kHz / -3 dB
Signāla uz trokšņa proporcija	> 65 dB (CCIR)
Ieejas jūtīgums	
- AUX Ieeja	1000 mV
- TV Ieeja	500 mV

RADIO SADAĻA

Regulēšanas diapazons	FM 87.5 – 108 MHz (50 kHz)
26 dB Klusināšanas jūtīgums	FM 20 dB
Attēla nolieguma proporcija	FM 25 dB
IF nolieguma proporcija	FM 60 dB
Signāla uz trokšņa proporcija	FM 60 dB
AM Apslāpēšanas proporcija	FM 30 dB
Harmoniskie traucējumi	FM Stereo 3%
Frekvenču veiktspēja	FM 180 Hz – 10 kHz / +6 dB
Stereo nodalīšana	FM 26 dB (1 kHz)
Stereo Sliexnis	FM 23.5 dB

DISKA SADAĻA

Lāzera tips	Pusvadītāju
Diska diametrs	12cm / 8cm
Video Atkodēšana	MPEG-1 / MPEG-2 / MPEG-4/ DivX 3.11, 4.x & 5.x un 6.0/ XviD
Video DAC	12 Bit, 108 MHz
Signāla sistēma	PAL / NTSC
Video Formāts	4:3 / 16:9
Video S/N	56 dB (minimums)
Kompozītu Video Izeja	1.0 Vp-p, 75 W
Audio DAC	24 Bits / 96 kHz
Frekvenču veiktspēja	4 Hz – 20 kHz (44.1 kHz) 4 Hz – 22 kHz (48 kHz) 4 Hz – 44 kHz (96 kHz)
PCM	IEC 60958
Dolby Digital	IEC 60958, IEC 61937
DTS	IEC 60958, IEC 61937
SACD D/A pārveidotājs	PCM
SACD nogriešanas frekvence	50 kHz

CENTRA IERĪCE

Strāvas padeve	220 – 230 V; 50 Hz
Strāvas patēriņš	15 W
Gaidīšanas režīmā	< 0.5 W
Izmēri (p x a x d)	273 mm x 284 mm x 144 mm
Svars	2.8 kg

AV ZEMO FREKVENČU SKAĻRUNIS

Strāvas padeve	220 – 230 V; 50 Hz
Strāvas patēriņš	150 W
Gaidīšanas režīmā	< 0.5 W
Sistēma	Bass Reflex System
Pretestība	4 Ω
Skaļruņu skandas	165mm (6.5") skanda
Frekvenču veiktspēja	30 Hz – 120 Hz
Izmēri (p x a x d)	300 mm x 399 mm x 300 mm
Svars	12 kg

KREISAIS/LABAIS SKAĻRUŅI

Sistēma	2-kanālu, aizvērta kaste
Pretestība	6 Ω
Skaļruņu skandas	2 x (3"x3") plakanā skanda + 1 x (1"x4") pikstulis
Frekvenču veiktspēja	120 Hz – 20 kHz
Izmēri (p x a x d)	106 mm x 1220 mm x 32 mm (Augstums kopā ar statīvu)
Svars	4,75 kg/katrs (kopā ar statīvu)

CENTRA PRIEKŠĒJAIS/AIZMUGURĒJAIS SKAĻRUŅI

Sistēma	2-kanālu, aizvērta kaste
Pretestība	6 Ω
Skaļruņu skandas	2 x (3"x3") plakanā skanda + 1 x (1"x4") pikstulis
Frekvenču veiktspēja	120 Hz – 20 kHz
Izmēri (p x a x d)	497 mm x 139 mm x 32 mm (Augstums kopā ar statīvu)
Svars	1.5 kg/katrs (kopā ar bāzi)

AV BEZVADU UZTVĒRĒJA KASTĪTE

Strāvas padeve	110 – 240 V; 50 – 60 Hz
Strāvas patēriņš	60 W
Gaidīšanas režīmā	< 0.5 W
Izmēri (p x a x d)	242.5 mm x 157 mm x 117.5 mm
Svars	1.56 kg

SADALĪTĀJA KASTĪTE

Izmēri (p x a x d)	182 mm x 35 mm x 62 mm
Svars	0.27 kg

Specifikācijas var mainīties bez iepriekšēja brīdinājuma.

SKAŅAS UN SKAĻUMA VADĪBA

Gulētiešanas taimera iestatīšana

Gulētiešanas taimeris ļauj sistēmai automātiski pārslēgties gaidīšanas režīmā pēc noteikta laika.

1. Nospiediet un turiet taustiņu **DIM** uz tālvadības pults, līdz displeja panelī parādās "SLEEP XX" (GULĒT XX) (XX = 15, 30, 45, 60 vai OFF (Izslēgts))
2. Lai izvēlētos nākamo gulētiešanas taimera laiku, esot gulētiešanas taimera režīmā, spiediet taustiņu **DIM** vēlreiz, līdz tiek sasniegts vajadzīgais izslēgšanās laiks.
→ Displeja panelī tiks parādīts 'SLEEP' (Gulēt), izņemot, ja ir izvēlēts "OFF" (Izslēgts).
→ Pirms Jūsu sistēma pārslēgsies gaidīšanas režīmā, tiek parādīts 10 sekunžu atpakaļ skaitīšanas taimeris.
"SLEEP10" → "SLEEP9"... → "SLEEP1" → "SLEEP"

Lai izslēgtu gulētiešanas taimeri

- Nospiediet un turiet taustiņu **DIM** līdz displejā parādās "OFF" (Izslēgts) vai nospiediet **Gaidīšanas režīma**  taustiņu.

Sistēmas displeja ekrāna patumšīnāšana

- Esot jebkurā aktīvā režīmā, spiediet taustiņu **DIM** uz tālvadības pults, lai izvēlētos vēlamu spilgtumu:
DIM 1 : 70% spilgtums
DIM 2 : 50% spilgtums
DIM 3 : 25% spilgtums
DIM OFF : normāls spilgtums

Tālvadības pults lietošana Jūsu Philips televizora vadīšanai

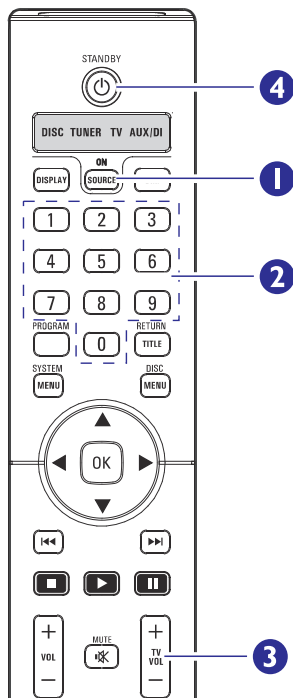

1. Spiediet taustiņu **SOURCE** (Avots) līdz displeja panelī parādās "TV".
2. Spiediet **◀▶** vai lietojiet **ciparu tastatūru (0-9)**, lai izvēlētos TV kanālu.
3. Spiediet **TV VOL +/-**, lai regulētu TV skaļumu.
4. Nospiediet un turiet taustiņu **Gaidīšanas režīms** , lai izslēgtu Jūsu TV.

PAMATSAVIEŅOJUMI

1.solis: Skaļruņu salikšana

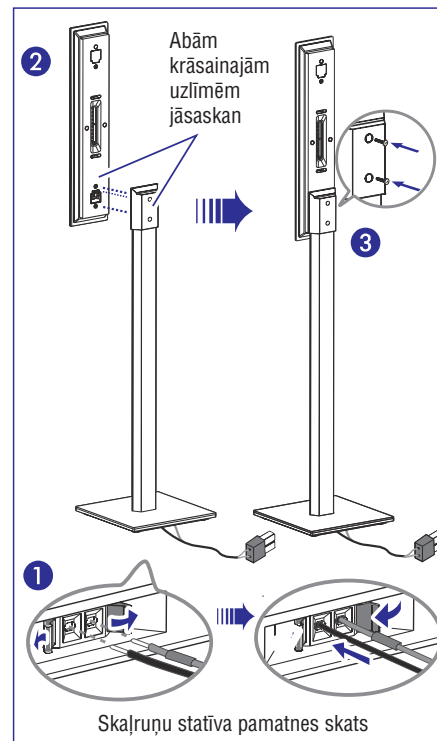

1. Pieslēdziet komplektā iekļautos skaļruņu vadus skaļruņu statīviem. Vada krāsai jāatbilst kontakta krāsai uz skaļruņa statīva. Turiet kontakta pogu nospiestu, kamēr ievietojat kontaktā atkailināto skaļruņa vada galu.
2. Savienojiet krāsainos kontaktus skaļruņu aizmugurē ar atbilstošās krāsas kontaktiem skaļruņu statīvos. Novietojiet skaļruņus, kā parādīts, un nostipriniet kontaktus. Skatīt zīmējumu augstāk.
3. Nostipriniet skaļruņu statīvu ar komplektā iekļautajām skrūvēm.

Noderīgs padoms:

- Ievietojot skaļruņa vadu, pārliedzinieties, ka kontaktā netiek iespiesta izolācija.

2.solis: Novietošana, lai iegūtu vislabāko efektu

Philips HTS9800W Mājas Kinoteātra sistēmu ir viegli uzstādīt. Pareiza sistēmas novietošana ir būtiska, lai nodrošinātu optimālu skaņas baudījumu.

- Šeit parādītās novietošanas diagrammas ir tikai ceļvedis, kas sniedz izcilu sistēmas darbību, bet var būt citas novietošanas iespējas, kas ir piemērotākas Jūsu istabas izkārtojumam, un sniegs baudāmāku skaņu.

Skaļruņu novietošana

Novietojot skaļruņus, pārliedzinieties, ka:

- Centra skaļruņa (Priekšējais (FRONT CENTER) un aizmugurējais (REAR CENTER)) tiek novietoti vienādā augstumā – ausu augstumā pie normālas klausīšanās, lai iegūtu optimālu skaņu.
- Priekšējie skaļruņi tiek novietoti vienādā attālumā no TV, priekšējo labo (FRONT RIGHT) labajā pusē un priekšējo kreiso (FRONT LEFT) kreisajā pusē (kā parādīts zemāk).
- Aizmugurējiem skaļruņiem jābūt novietotiem vienādā attālumā no aizmugurējā centra skaļruņa; aizmugurējo labo (REAR RIGHT) labajā pusē un aizmugurējo kreiso (REAR LEFT) kreisajā pusē (kā parādīts zemāk).

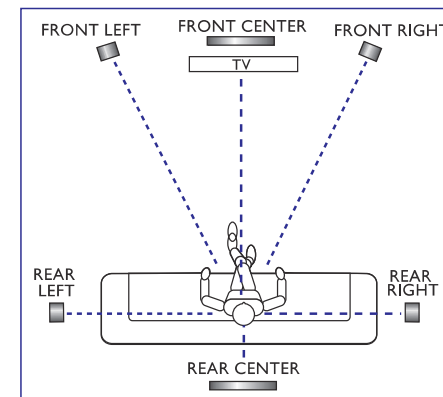

PAMATSAVIEŅOJUMI

Zemo frekvenču skaļruņa novietošana

Optimālai darbībai, novietojiet AV zemo frekvenču skaļruni istabas stūrī. Novietojiet to vismaz metru no TV. Regulējiet tā novietojumu līdz tiek sasniegta skaņas harmonija starp zemo frekvenču skaļruni un pārējiem skaļruņiem.

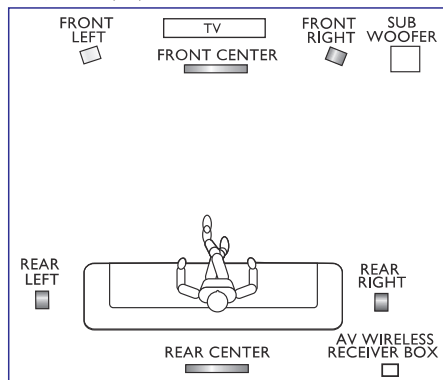

DVD sistēmas novietošana

Nodrošiniet brīvu vietu ierīces labajā sānā, lai atvieglotu disku ievietošanu.

Priekšskats

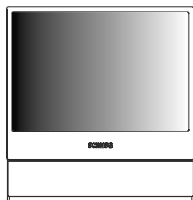

Sānskats

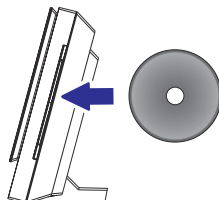

Sadalītāja kastītes novietošana

Jūs varat novietot sadalītāja kastīti aiz TV / skapja / galda, lai noslēptu vadu savienojumus.

Nostiprināšanas nolūkos, pielīmējiet vienu abpusējās līmlentas pusi pie Sadalītāja kastītes un otru pie vietas, kur vēlaties to nostiprināt.

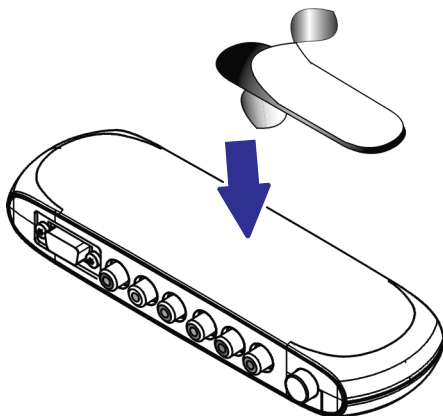

AV bezvadu uztvērēja kastītes novietošana

Jūs varat novietot AV bezvadu uztvērēja kastīti istabas aizmugurē un pietiekami tuvu, lai Jūs tam varētu pieslēgt aizmugurējo centra, kreiso un labo skaļruņus.

- Pārliecinieties, ka AV bezvadu uztvērēja kastīte tiek novietota pie maiņstrāvas rozetes, kur tai var viegli piekļūt.
- Pārliecinieties, ka AV bezvadu uztvērēja kastīte tiek novietota ar priekšpusi (ar Philips logo) uz DVD sistēmas pusi.
- Optimālai bezvadu darbībai, pārliecinieties, ka AV bezvadu uztvērēja kastīte netiek ievietota noslēgtā vietā.

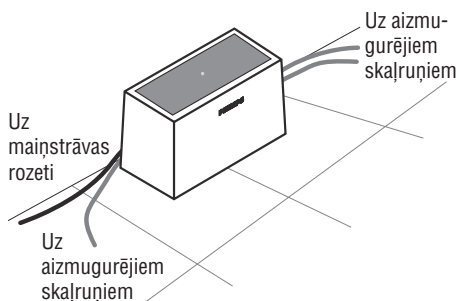

SKAŅAS UN SKAĻUMA VADĪBA

- Spiediet taustiņu **SURR.** (Telpiskā skaņa), lai izvēlētos: MULTI-CHANNEL (Daudzkanālu) vai STEREO.
→ Dažādu telpiskās skaņas režīmu pieejamība ir atkarīga no skaņas, kas pieejama diskā.
→ Pieejamie Daudzkanālu izejas režīmi sevi iekļauj: Dolby Digital, Dolby Digital EX, DTS (Digital Theatre Systems) Telpiskā skaņa un Dolby Pro Logic II.
→ Stereo pārraides vai ieraksti veidos nelielu telpiskās skaņas kanālu efektu, ja tiks atskaņoti telpiskās skaņas režīmā. Bet mono (viena kanāla skaņa) avoti neatskaņos nekādu skaņu no aizmugurējiem skaļruņiem.

Noderīgs padoms:

- Jūs nevarat izvēlēties telpiskās skaņas režīmu, ja ir ieslēgta sistēmas iestatīšanas izvēlne.

Zemo/augsto frekvenču skaņas līmeņa regulēšana

Funkcijas Basi (zemās frekvences) un augšas (augstās frekvences) ļauj Jums noteikt skaņas procesora iestatījumus.

1. Spiediet taustiņu **BASS** vai **TREBLE** (augšas) uz tālvadības pults.
2. Piecu sekunžu laikā, spiediet taustiņu **VOL +/-**, lai regulētu Basu vai Augšu līmeni (MIN, -2, -1, 0, +1, +2 vai MAX).
→ Ja skaļuma regulēšanas taustiņš netiek piespiests piecu sekunžu laikā, tas atjaunos savu skaļuma regulēšanas funkciju.

Digitālo skaņas efektu izvēle

Izvēlieties iepriekš noteikto digitālo skaņas efektu, kas atbilst Jūsu diska saturam vai kas optimizē skaņu mūzikas stilam, kuru atskaņojat.

- Spiediet taustiņu **SOUND** (Skaņa), lai izvēlētos pieejamo skaņas efektu.
Atskaņojot filmu diskus vai esot TV režīmā, Jūs varat izvēlēties:
→ CONCERT, DRAMA, ACTION vai SCI-FI.
Atskaņojot mūzikas diskus vai esot Radio vai AUX/DI režīmā, Jūs varat izvēlēties:
→ ROCK, DIGITAL, CLASSIC vai JAZZ.



Noderīgs padoms:

- Maza diapazona skaņai izvēlieties CONCERT vai CLASSIC.

Skaļuma vadība

- Spiediet taustiņu **VOL +/-** uz tālvadības pults, lai palielinātu vai samazinātu skaļumu.
→ "VOL MIN" ir minimālais skaļums un "VOL MAX" ir maksimālais skaļums.

Lai īslaicīgi izslēgtu skaņu

- Spiediet taustiņu **Klusums**  uz tālvadības pults.
→ Atskaņošana turpināsies bez skaņas un displejā parādās "MUTE" (Klusums).
→ Lai atjaunotu skaņu, vēlreiz spiediet taustiņu **Klusums**  vai palieliniet skaļumu.

RADIO DARBĪBAS

Automātiskās saglabāšanas lietošana

Lietojiet automātisko saglabāšanu, lai saglabātu vai pārstatītu saglabātās radio stacijas.

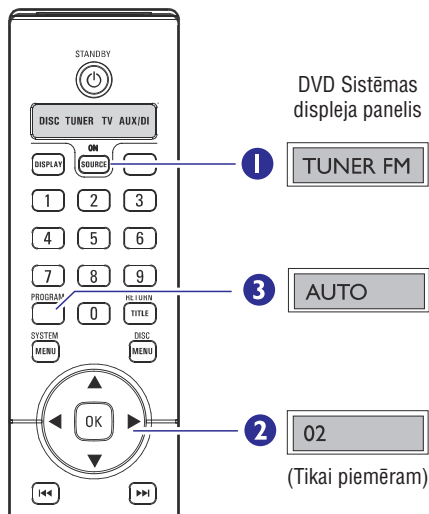

1. Spiediet taustiņu **SOURCE** uz sistēmas paneļa, līdz displeja panelī parādās "TUNER FM" (FM Radio).
2. Spiediet ◀▶ vai lietojiet ciparu tastatūru (0-9), lai izvēlētos saglabātās stacijas numuru ar kuru sākt.
3. Nospiediet un turiet taustiņu **PROGRAM** līdz displejā parādās "AUTO".
→ Ja radio stacija ir saglabāta kādā no iepriekšējiem staciju numuriem, tā netiks saglabāta zem vēl viena numura.
→ Ja netiek izvēlēts neviens saglabātās stacijas numurs, saglabāšana sāksies no stacijas numura (1) un visas Jūsu iepriekš saglabātās radio stacijas tiks pārrakstītas.

Manuālās saglabāšanas lietošana

Lietojiet manuālo saglabāšanu, lai saglabātu tikai iecienītākās radio stacijas.

1. Uzregulējiet vajadzīgo radio staciju (skatīt "Radio Darbības – Radio staciju uzregulēšana").
2. Spiediet taustiņu **PROGRAM**.
3. Spiediet taustiņus ◀▶, lai izvēlētos radio stacijas numuru, zem kura Jūs vēlaties saglabāt uzregulēto radio staciju.
4. Vēlreiz spiediet taustiņu **PROGRAM**, lai saglabātu.

Saglabātās radio stacijas izvēle

- Spiediet taustiņus ◀▶, lai izvēlētos saglabātās stacijas numuru (vai lietojiet ciparu tastatūru uz tālvadības pults).
→ Parādīsies saglabātās stacijas numurs, kam sekos radio frekvence.

Saglabātās radio stacijas dzēšana

1. Esot radio režīmā, spiediet taustiņus ◀▶ uz tālvadības pults, lai izvēlētos saglabāto radio staciju.
2. Nospiediet un turiet taustiņu ■ līdz displejā parādās "PRESET DELETED" (Saglabātā radio stacija izdzēsta).
→ Radio stacija turpina atskaņoties, bet tā ir izdzēsta no saglabāto radio staciju saraksta.

PAMATSAVĪENOJUMI

3.solis: DVD sistēmas, AV, zemo frekvenču un priekšējo skaļruņu pieslēgšana

Pirms Jūs sākat...

Ja Jūs vēlaties uzmontēt DVD sistēmu pie sienas, skatīt sadaļu "Papildus savienojumi", pirms veikt jebkādas savienojumus.

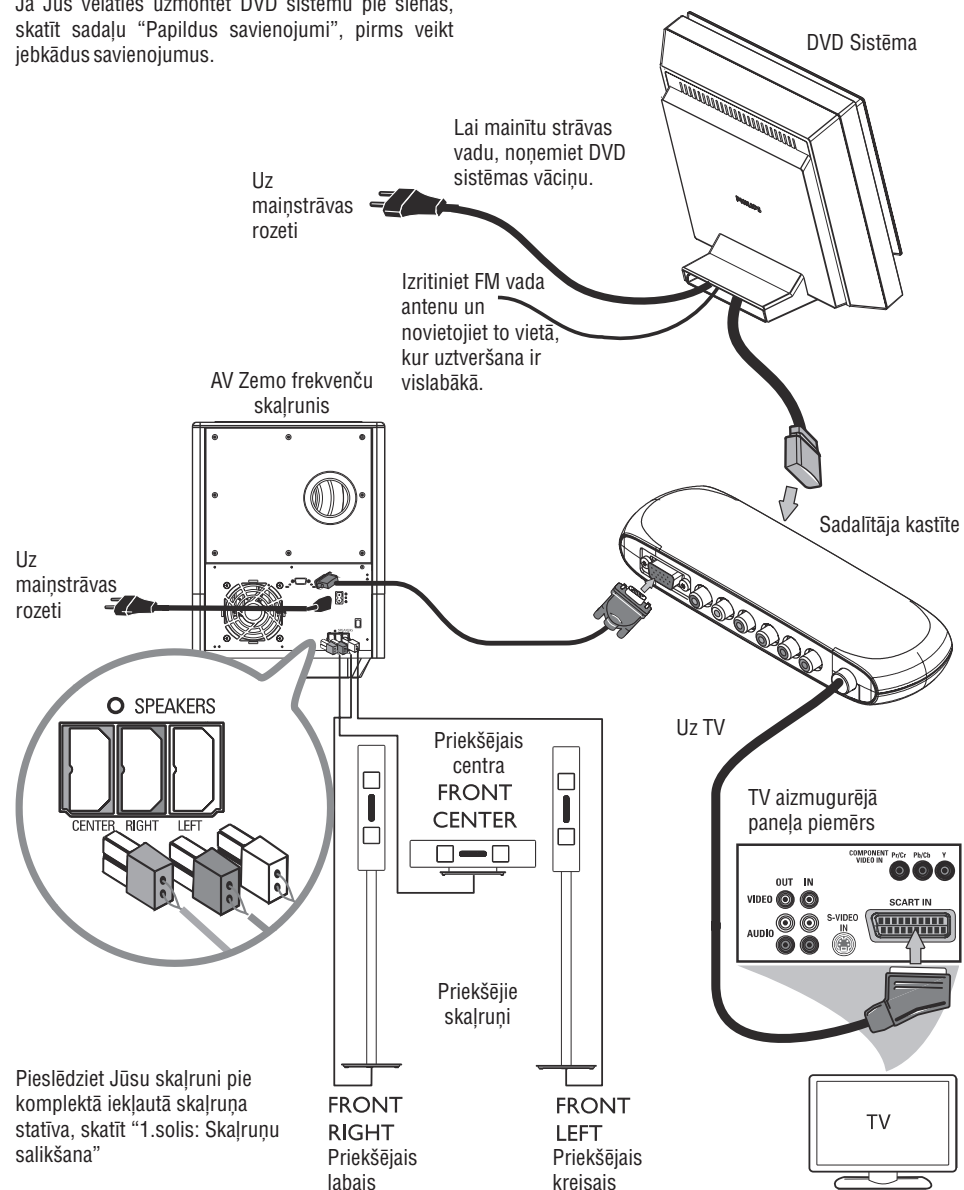

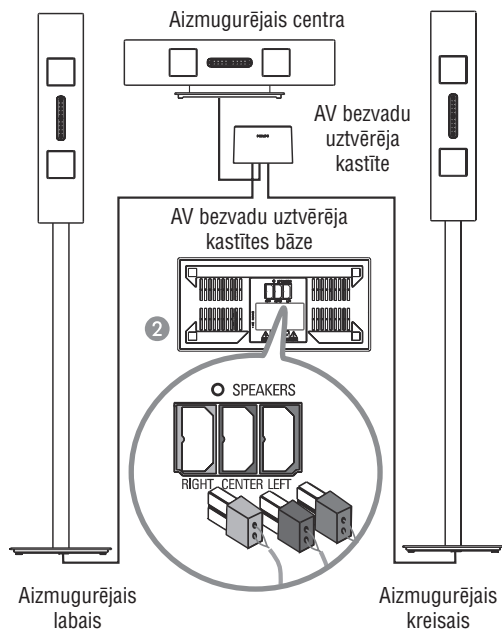

4.solis: Bezvadu aizmugurējo skaļruņu pieslēgšana

Aizmugurējie skaļruņi (REAR LEFT (kreisais)/REAR RIGHT (labais)/REAR CENTER (centra)) jāpieslēdz pie AV bezvadu uztvērēja kastītes, kas saņem signālu no DVD sistēmas.

Pirms Jūs sākat...

Ja Jūs vēlaties uzmontēt skaļruņus pie sienas, skatīt nodaļu "Papildus Savienojumi", pirms veikt jebkādas savienojumus.

1. Pievienojiet atkailināto skaļruņu vada galu kontaktam katra skaļruņa statīva bāzē. Skatīt "1.solis: Skaļruņu salikšana".

2. Pieslēdziet katra skaļruņa krāsaino skaļruņa kontaktdakšu atbilstošajai rozetei uz AV bezvadu uztvērēja kastītes bāzes. Skaidrībai, katra skaļruņa kontakts ir savā krāsā: Aizmugurējais labais – pelēks, Aizmugurējais centra – brūns un Aizmugurējais kreisais – zils.

Noderīgi padomi:

- Lai izvairītos no nevēlamiem traucējumiem, nenovietojiet aizmugurējos skaļruņus pārāk tuvu DVD sistēmai, mainstrāvas adapterim, TV vai jebkuram citam starojuma avotam.

Radio staciju uzregulēšana

1. Spiediet taustiņu **SOURCE** (Avots), līdz displeja panelī parādās "TUNER FM" (FM radio).
2. Īsi spiediet taustiņus ▲ / ▼ uz tālvadības pults. → Displeja panelis rādīs "SEARCH" (Meklē), līdz tiks atrasta radio stacija ar pietiekami spēcīgu signālu.
3. Ja nepieciešams, atkārtojiet **2.solī**, līdz Jūs atrodat vajadzīgo radio staciju.
4. Lai precīzi uzregulētu vājas radio stacijas, īsi un atkārtoti spiediet taustiņus ◀◀ / ▶▶ līdz tiek atrasta optimāla uztveršana.

Noderīgi padomi:

- Ja FM radio stacija pārraida RDS (Radio Datu Sistēmas) datus, RDS nosaukums tiks parādīts un saglabāts.

Radio staciju saglabāšana

Sistēmas atmiņā Jūs varat saglabāt līdz 40 FM radio stacijām. Ir trīs dažādi veidi, kā programmēt radio stacijas:

- Izmantojot automātisko uzstādīšanu (tikai pirmo reizi uzstādot)
- Izmantojot automātisko saglabāšanu
- Izmantojot manuālo saglabāšanu

Noderīgi padomi:

- Sistēma izslēgs saglabāšanas režīmu, ja 20 sekunžu laikā netiks nospiests neviens taustiņš.
- Ja radio uzstādīšanas laikā netiek atrasta neviena radio stacija, parādās ziņojums "PLEASE CHECK FM ANTENNA" (Lūdzu pārbaudiet FM antenu).

Automātiskās uzstādīšanas lietošana

Šī funkcija ir pieejama tikai pirmo reizi programmējot radio stacijas. Jums tiks jautāts meklēt radio stacijas, pirmo reizi pārslēdzoties radio režīmā. Ar vienu pieskārienu taustiņam, visas stacijas tiks saglabātas automātiski.

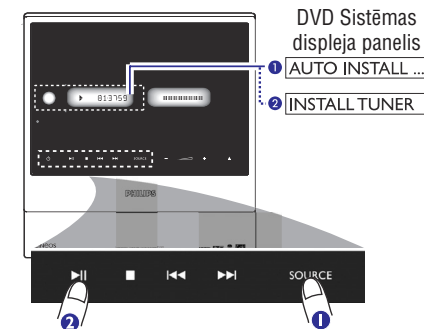

1. Spiediet taustiņu **SOURCE** uz sistēmas paneļa, lai izvēlētos radio režīmu. → Parādās ziņojums "AUTO INSTALL PRESS PLAY" (Automātiskā uzstādīšana spiediet atskaņot (PLAY)).
2. Nospiediet un turiet taustiņu ▶▶ (Atskaņot lepausēt) uz sistēmas paneļa, līdz displeja panelī parādās ziņojums "INSTALL TUNER" (Uzstādīt radio). → Visas pieejamās radio stacijas ar spēcīgu signālu tiks saglabātas automātiski. → Kad pabeigts, pēdējā uzregulētā radio stacija tiks atskaņota.

DVD SISTĒMAS IZVĒLNES IESPĒJAS

Priekšrocību iestatīšanas lapa (pasvītrotās iespējas ir noklusētie rūpnīcas iestatījumi)

PBC Atskaņošanas vadības funkcija ir attiecināma tikai uz VCD/SVCD. Tā ļauj Jums interaktīvi atskaņot Video CD (2.0), sekojot izvēlei uz ekrāna.

{Off} (Izslēgts) – VCD/SVCD izlaidīs satura izvēlni un sāks diska atskaņošanu no sākuma.

{On} (Ieslēgts) – Ievietojot VCD/SVCD, TV ekrānā parādīsies satura izvēlne (ja pieejama).

MP3/JPEG Nav(igācija) MP3/JPEG Navigatoru var iestatīt tikai tad, ja disks ir ierakstīts ar izvēlni. Tā ļauj Jums izvēlēties dažādas displeja izvēlnes vieglai navigācijai.

{Without Menu} – (Bez izvēlnes) Parāda visus MP3/Attēlu diskā esošos failus.

{With Menu} – (Ar izvēlni) Parāda MP3/Attēlu diska direktoriju izvēlni.

Password (Parole)

Change Password

Old Password	<input type="text"/>
New Password	<input type="text"/>
Confirm PWD	<input type="text"/>
	<input type="button" value="OK"/>

Viena un tā pati parole tiek lietota gan Vecāku Kontrolei gan disku atslēgai. Ievadiet Jūsu sešciparu paroli, lai atskaņotu aizliegtu disku vai ja tā tiek prasīta. Noklusētā parole ir '136900'. Lai mainītu paroli:

- 1) Spiediet **OK**, lai piekļūtu paroles maiņas izvēlei.
- 2) Lietojiet **ciparu tastatūru 0-9** uz tālvadības pults, lai ievadītu Jūsu esošo sešciparu paroli ailītē {Old Password} (Vecā parole). Tarot to pirmo reizi vai ja esat aizmirsuši Jūsu esošo paroli, ievadiet '136900'.
- 3) Ievadiet jauno sešciparu paroli ailītē {New Password} (Jaunā parole).
- 4) Ievadiet jauno sešciparu paroli vēlreiz ailītē {Confirm PWD} (Apstiprināt paroli).
- 5) Spiediet **OK**, lai apstiprinātu un aizvērtu izvēlni.

DIVX Subtitle (DIVX Subtitri)

Izvēlieties fonta tipu, kas atbalsta ierakstītos DivX subtitrus.

{Standart} – Parāda standarta Romiešu subtitru fontu sarakstu, ko piedāvā šī DVD sistēma.

{Others} (Citi) – Parāda citus subtitru fontus.

Default (Noklusējumi)

Šī funkcija ļauj Jums pārstātīt visas iestatīšanas izvēlnes opcijas un Jūsu personīgos iestatījumus uz rūpnīcas noklusētajiem (standarta) iestatījumiem, izņemot Jūsu paroli Vecāku kontrolei un Diska atslēgai. Spiediet **OK**, lai apstiprinātu pārstāšanu uz noklusētajām vērtībām.

PAPILDU SAVIENOJUMI

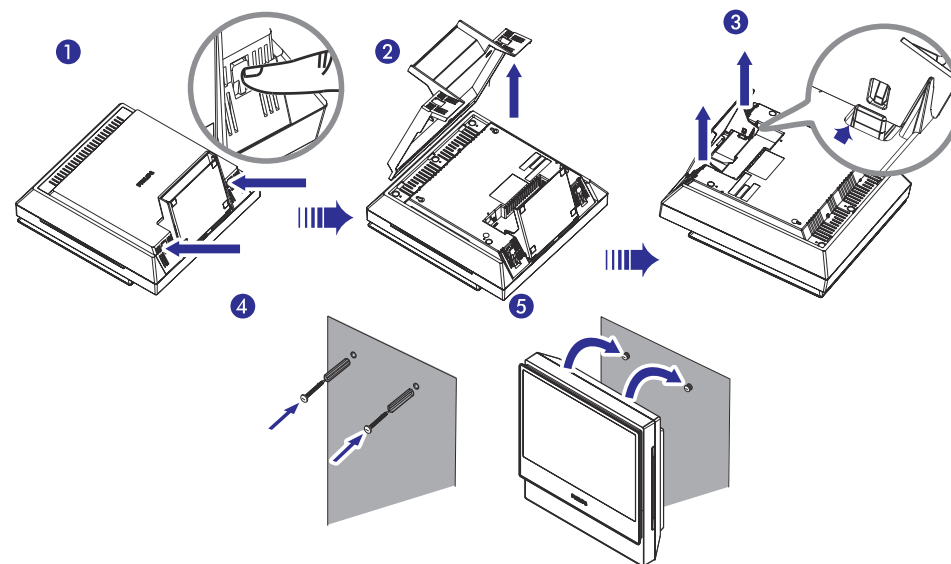

DVD sistēmas montāža pie sienas

Jūs varat izlemt piestiprināt DVD sistēmu pie sienas. Izvēlieties vietu, kur nekas netraucē diska nodalījumam sistēmas labajā pusē.

UZMANĪBU!

Caurumu urbšanu un stiprinājuma skrūvju (nav iekļautas komplektā) ievietošanu sienā ieteicams veikt kvalificētam personālam. NEDARIET to paši, lai izvairītos no jebkādiem neparedzētiem bojājumiem aprīkojumam vai savainojumiem.

Noderīgs padoms:

- Philips neuzņemas pilnīgi nekādu atbildību par jebkādiem nelaimes gadījumiem vai bojājumiem, kas radušies nepareizas salikšanas vai montāžas, nepareizas lietošanas vai neskaidrību, vai dabas katastrofu rezultātā.

1. Novietojiet DVD sistēmu ar priekšpusi uz leju uz neskrāpējošas virsmas. Pagrieziet sistēmas apakšu uz Jūsu pusi. Nospiediet turētājus, kas atrodas abos sānos, lai atvērtu sistēmas aizmugurējo vāku.
2. Paceliet aizmugurējo vāku uz augšu un noņemiet to no DVD sistēmas.
3. Nospiediet turētājus, kas atrodas katrā sistēmas iekšējā malā, lai noņemtu DVD sistēmas apakšu.
4. Izurbiet caurumus, tad ievietojiet sienā dībeļus un skrūves (nav iekļautas komplektā).
5. Kārtīgi uzkariet DVD sistēmu uz skrūvēm, pārliedzinoties, ka tās atbilst pakarināšanas atverēm DVD sistēmas aizmugurē, lai tā nostiprinātos savā vietā.

PAPILDU SAVIENOJUMI

Centra skaļruņu
sagatavošana

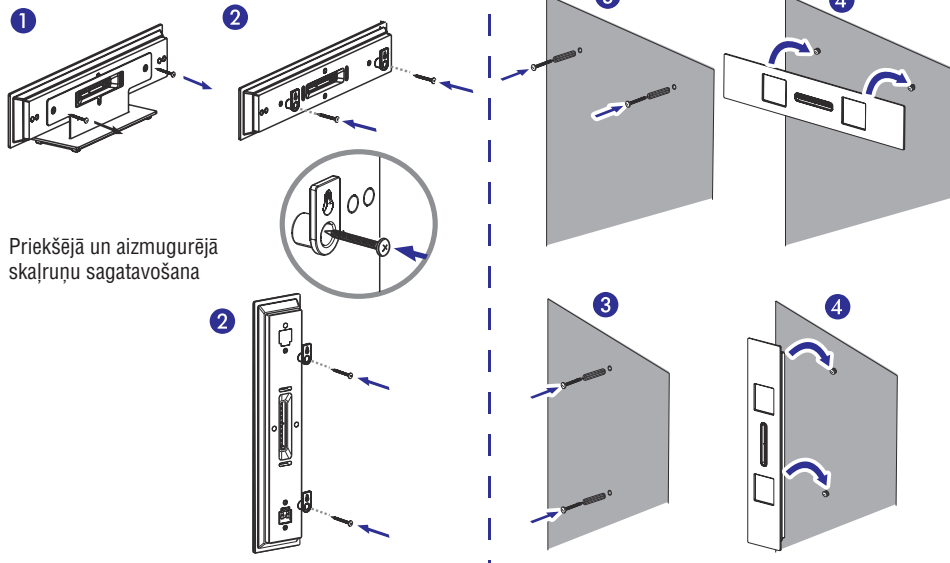

Priekšējā un aizmugurējā
skaļruņu sagatavošana

Skaļruņu montāža pie sienas

Jūs varat izlemt piestiprināt skaļruņus pie sienas.

UZMANĪBU!

Caurumu urbšanu un stiprinājuma skrūvju (nav iekļautas komplektā) ievietošanu sienā ieteicams veikt kvalificētam personālam.

NEDARIET to paši, lai izvairītos no jebkādiem neparedzētiem bojājumiem aprīkojumam vai savainojumiem.

Noderīgs padoms:

- Philips neuzņemas pilnīgi nekādu atbildību par jebkādiem nelaiemes gadījumiem vai bojājumiem, kas radušies nepareizas salikšanas vai montāžas, nepareizas lietošanas vai neskaidrību, vai dabas katastrofu rezultātā.

1. Šis solis ir nepieciešams tikai centra skaļrunim. Lai noņemtu centra skaļruņa statīvu, atskrūvējiet un izņemiet skrūves skaļruņu aizmugurē. Skatīt ilustrāciju augstāk.
2. Izmantojiet komplektā iekļautās skrūves, lai kārtīgi piestiprinātu komplektā iekļauto kronšteinu skaļruņu aizmugurē.
3. Vietā, kur ir paredzēts skaļrunis, izurbiet sienā caurumus. Ievietojiet sienā dībeļus un skrūves (nav iekļautas komplektā).
4. Kārtīgi uzkariet skaļruni uz skrūvēm, pārliecinoties, ka tās atbilst pakāršanas atverēm skaļruņa aizmugurē.

DVD SISTĒMAS IZVĒLNES IESPĒJAS

Video iestatīšanas lapa (pasvītrotās iespējas ir noklusētie rūpnīcas iestatījumi)

HDMI Setup (HDMI iestatīšana) (turpināts)

{HDMI Video}

- Izvēlieties šo, lai vēl vairāk uzlabotu Jūsu HDMI video izeju. (turpināts).

{Auto}

Video izeja tiks automātiski izvēlēta, ievērojot displeja atbalstīto izšķirtspēju.

Priekšrocību iestatīšanas lapa (pasvītrotās iespējas ir noklusētie rūpnīcas iestatījumi)

Audio

Izvēlieties vēlamu audio valodu DVD atskaņošanai.

Subtitle (Subtiitri)

Izvēlieties vēlamu subtitru valodu DVD atskaņošanai.

Disc Menu (Diska Izvēlne)

Izvēlieties vēlamu diska izvēlnes valodu DVD atskaņošanai.

Piezīme: Ja izvēlēta audio/subtitru/diska izvēlnes valoda nav pieejama diskā, tiks lietota diska noklusētā (standarta) valoda.

Parental (Vecāku)

Šis ir paredzēts, lai aizliegtu atskaņot diskus, kas pārsniedz Jūsu iestatītos ierobežojumus. Funkcija strādā tikai uz DVD diskkiem, kuriem ir piešķirts vecāku novērtējums visam diskam vai noteiktām ainām diskā.

1 Kid Safe
2 G
3 PG
4 PG 13
5 PGR
6 R
7 NC 17
8 Adult

- 1) Spiediet taustiņus ▲ ▼, lai izvēlētos novērtējuma līmeni no 1 līdz 8 un spiediet **OK**.

Novērtējumi ir atkarīgi no valsts ('1' ir materiāls, kas ir vismazāk nepatīkams un '8' ir visvairāk nepatīkams). Lai izslēgtu vecāku vadību un ļautu atskaņot visus diskus, izvēlieties '8'.

- 2) Lietojiet **ciparu tastatūru 0-9** uz tālvadības pults, lai ievadītu Jūsu sešciparu paroli.

DVD ar augstāku novērtējuma līmeni kā Jūsu izvēlētais, netiks atskaņoti, ja Jūs neievadīsiet to pašu sešciparu paroli.

Piezīme: Daži DVD nav kodēti ar novērtējumu, lai arī novērtējums var būt drukāts uz diska vāciņa. Šādu disku atskaņošanu novērtējuma līmeņa funkcija neaizliedz. VCD, SVCD un CD nav novērtējuma indikācijas, tāpēc vecāku kontrole šā tipa diskus neietekmē.

DVD SISTĒMAS IZVĒLNES IESPĒJAS

Video iestatīšanas lapa (pasvītrotās iespējas ir noklusētie rūpnīcas iestatījumi)

Component (Komponentu)	Izvēlieties video izejas tipu, kas atbilst video savienojumam starp DVD sistēmu un Jūsu TV.
{YUV}	– Izvēlieties šo, ja esat pieslēguši Sadalītāja kastīti pie Jūsu TV, izmantojot komponentu video kontaktus (Y Pb Pr).
{RGB}	– Izvēlieties šo, ja esat pieslēguši Sadalītāja kastīti pie Jūsu TV, izmantojot SCART kontaktu.

HDMI Setup (HDMI Iestatīšana)	Tā sniedz attēla iestatījumus, lai uzlabotu attēla kvalitāti diska atskaņošanai.
--------------------------------------	--

{Wide Screen Format} – (Platekrāna Formāts) Izvēlieties piemērotu ekrāna displeju.

Šī funkcija ir pieejama tikai, ja esat izvēlējušies **{TV Display – 16:9 Wide Screen}**

{Superwide} (Superplats)

Izvēlieties šo, lai rādītu 4:3 attēla disku uz platekrāna TV ar nelineāru izstiepšanu (ekrāna centra pozīcija ir izstiepta mazāk kā sāni).

{4:3 Pillar Box}

Izvēlieties šo, lai rādītu 4:3 attēla disku uz platekrāna TV bez izstiepšanas. Abos TV ekrāna sānos tiks parādītas melnas joslas.

{Off} (Izslēgts)

Kad ir izvēlēts šis regulējums, netiek veikta nekāda proporcijas mainīšana.

Piezīme: {Platekrāna Formāta} funkcija tiks atslēgta, ja Jūsu HDMI TV ir uzstādīts uz {480p} vai {576p} iestatījumu.

{HDMI Video} – Izvēlieties šo, lai uzlabotu Jūsu HDMI video izeju.

{480p}

Progresīvās skenēšanas izeja 480 līnijās priekš NTSC TV. Izvēloties šo, tiks izslēgta **{Platekrāna formāta}** funkcija.

{576p}

Progresīvās skenēšanas izeja 576 līnijās priekš PAL TV. Izvēloties šo, tiks izslēgta **{Platekrāna formāta}** funkcija.

{720p} – (ja pieslēgts HDMI TV)

Progresīvā izeja uzlabota uz 720 līnijām.

{1080i} – (ja pieslēgts HDMI TV)

Savitā izeja uzlabota uz 1080 līnijām.

PAPILDU SAVIENOJUMI

TV aizmugurējā paneļa piemērs

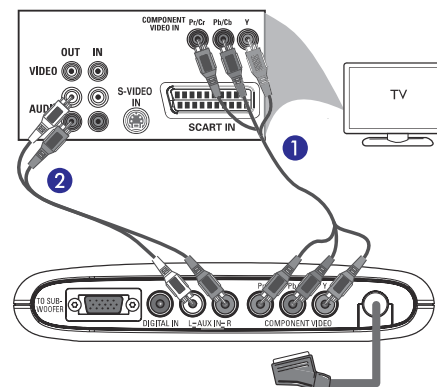

HDMI TV aizmugurējā paneļa piemērs

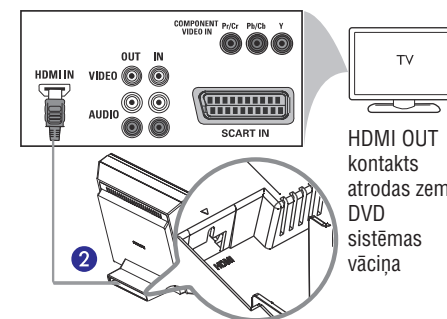

HDMI OUT kontakts atrodas zem DVD sistēmas vāciņa

Progresīvās skenēšanas TV pieslēgšana

SVARĪGI!

- Progresīvās skenēšanas video kvalitāte ir iespējama tikai pieslēdzot progresīvās skenēšanas TV kontaktiem Y Pb Pr.
- **NEPIESLĒDZIET abus – SCART un Y Pb Pr, jo tas var bojāt attēla kvalitāti.**

1. Lietojiet komponentu video vadus (sarkans / zils / zaļš – nav iekļauti komplektā), lai savienotu Sadalītāja kastītes Y Pb Pr kontaktus ar attiecīgajiem TV komponentu ieejas kontaktiem (vai atzīmēti kā Y Pb/Cb Pr/Cr vai YUV).
- Nesavienojiet Jūsu TV un Sadalītāja kastītes SCART kontaktus.
2. Lai dzirdētu TV kanālus, izmantojot šo DVD sistēmu, lietojiet audio vadus (balto/sarkano – nav iekļauti komplektā), lai savienotu **AUX IN** kontaktus ar attiecīgajiem TV AUDIO OUT kontaktiem.
3. Turpiniet ar 23-24.lpp, lai iegūtu papildus informāciju par Progresīvās skenēšanas uzstādīšanu.

HDMI saderīgas ierīces pieslēgšana

HDMI savieno nesaspiestu un neapstrādātu digitālo pārraidi, lai iegūtu augstāko un labāko iespējamo skaņas/attēla kvalitāti. Šī savienojuma pieslēdz un atskaņo iespējai nepieciešams tikai viens vads audio/video izejai.

1. Atveriet DVD sistēmas aizmugurējo vāciņu, atlaižot divus turētājus, kas atrodas uz sistēmas bāzes.
2. Lietojiet HDMI vadu (nav iekļauts komplektā), lai savienotu **HDMI** izejas kontaktu (DVD sistēmas aizmugurē) ar HDMI saderīgas ierīces (piem., HDMI TV, HDCP saderīgu TV) HDMI ieejas kontaktu.
3. Kad esat veikuši vajadzīgos savienojumus, uzstādīšanu un iestatīšanu, skatiet 37.un 40.lpp, lai iegūtu optimālus HDMI audio un video iestatījumus.

Noderīgi padomi:

- *HDMI ir apgriezti saderīgs ar dažām DVI ierīcēm, izmantojot attiecīgu adaptera kontaktu.*
- *Vairums vecākas DVI-saderīgas ierīces nav saderīgas ar HDCP un atskaņošana nav iespējama.*

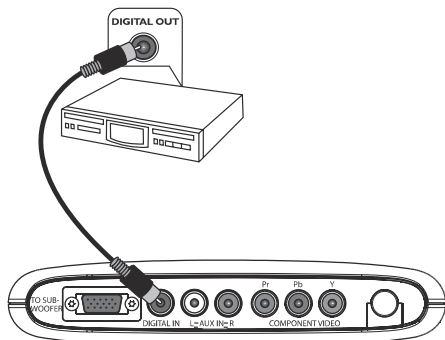
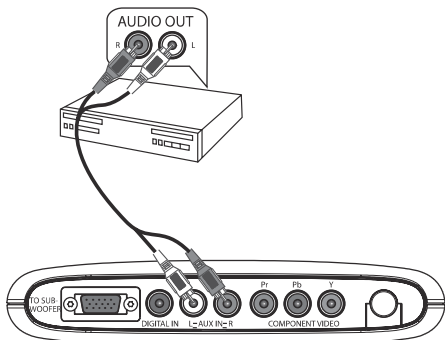

Analogās audio/video ierīces pieslēgšana

Jūs varat pieslēgt analogo audio/video ierīci (piem., Videomagnetofonu, Kabeļa/Satelīta kastīti, TV vai kasešu magnetofonu) pie Sadalītāja kastītes, lai izbaudītu Mājas Kinoteātra audio sistēmas telpiskās skaņas iespējas.

- Lietojiet audio vadus (balto/sarkanu – nav iekļauti komplektā), lai savienotu **AUX IN** (R/L) kontaktus ar attiecīgajiem analogās audio/video ierīces AUDIO izejas kontaktiem.

Lai klausītos skaņu, atkārtoti spiediet taustiņu **SOURCE** (Avots) un izvēlieties "AUX" kā atskaņojamo avotu.

Noderīgi padomi:

- Ierakstīšana no šīs DVD sistēmas uz Jūsu Videomagnetofonu nav iespējama.
- Lai redzētu pieslēgtā video aprīkojuma (piem., videomagnetofona) attēlu, pieslēdziet ierīces VIDEO izejas kontaktu pie TV VIDEO ieejas kontakta un izvēlieties pareizo ieejas kanālu uz TV.

Digitālās audio ierīces pieslēgšana

Jūs varat pieslēgt digitālo audio ierīci (piem., CD ierakstītāju) pie Sadalītāja kastītes, lai izbaudītu Mājas Kinoteātra audio sistēmas telpiskās skaņas iespējas.

- Lietojiet koaksiālo vadu (nav iekļauts komplektā), lai savienotu **DIGITAL IN** kontaktu uz Sadalītāja kastītes ar digitālās audio ierīces DIGITAL izejas kontaktu.

Lai klausītos skaņu, atkārtoti spiediet taustiņu **SOURCE** (Avots) un izvēlieties "DI" kā atskaņojamo avotu.

Noderīgi padomi:

- Jūs nevarat dzirdēt vai atskaņot SACD vai MP3-CD, ja Jūs izmantojat digitālo savienojumu.
- Lai atskaņotu, izmantojot digitālo ieeju, iestatiet atskaņotāja digitālo izeju uz PCM formātu.
- Lai iegūtu pilnu informāciju par savienojumu un lietošanu, skatiet pieslēgtā aprīkojuma lietošanas pamācību.

Video iestatīšanas lapa (pasvītrotās iespējas ir noklusētie rūpnīcas iestatījumi)

Progressive (Progressīvā)

Progressīvās skenēšanas režīmā Jūs varat izbaudīt augstas kvalitātes attēlu ar mazāk ģirboņas. Tā strādā tikai tad, ja Jūs esat pieslēguši Sadalītāja kastītes Y Pb Pr kontaktus pie Jūsu TV, kas atbalsta progresīvo video ieeju. Pretējā gadījumā, attēls var netikt parādīts vai tikt parādīts ar traucējumiem.

Šī iespēja ir pieejama tikai, ja esat izvēlējušies {YUV}sadaļā {Component}. Papildus informācijai skatīt nākamo lapu "Video iestatīšanas lapa – Component (Komponentu)".

{Off} (Izslēgts) – Izslēdz progresīvās skenēšanas funkciju.

{On} (Ieslēgts) – Ieslēdz progresīvās skenēšanas funkciju.

Piezīme: Ja neparādās attēls, gaidiet 15 sekundes, līdz ierīce automātiski atjauno iepriekšējo režīmu. Vai izslēdziet progresīvo skenēšanu sekojoši:

- Spiediet ▲ Iztumt uz DVD sistēmas.
- Spiediet ► uz tālvadības pults.
- Spiediet **SUBTITLE** (Subtitri) uz tālvadības pults.

Picture Setting (Attēla iestatījumi)

Šī DVD sistēma piedāvā trīs iepriekš noteiktus attēla krāsu iestatījumu kopumus un vienu personīgo iestatījumu, ko varat noteikt pašrocīgi.

{Standart} – (Standarta) Oriģinālie krāsu iestatījumi.

{Bright} – (Spilgti) Spilgtāku krāsu iestatījumi.

{Soft} – (Maigi) Silti krāsu iestatījumi.

{Personal} – (Personīgi) Izvēlieties šo, lai personalizētu Jūsu attēla krāsas, regulējot spilgtumu, kontrastu, nokrāsu un krāsas (piesātinājumu). Spiediet taustiņus ◀▶, lai uzregulētu iestatījumu, lai tas atbilst Jūsu vēlmēm un spiediet **OK**, lai apstiprinātu. Vidējam iestatījumam, izvēlieties **{0}**.

Personal Picture Setup	
Brightness	0
Contrast	0
Tint	0
Color	0

{Brightness} (Spilgtums)

Palieliniet šo vērtību, lai paspilgtinātu krāsas vai pretēji.

{Contrast} (Kontrasts)

Palieliniet šo vērtību, lai padarītu attēla krāsas asākas vai pretēji.

{Tint} (Nokrāsa)

Palieliniet vai samaziniet šo vērtību, lai mainītu attēla krāsas toni.

{Color} (Krāsa)

Palieliniet šo vērtību, lai pastiprinātu attēla krāsas vai pretēji.

DVD SISTĒMAS IZVĒLNES IESPĒJAS

Audio iestatīšanas lapa (pasvītrotās iespējas ir noklusētie rūpnīcas iestatījumi)

Night Mode (Nakts režīms)	Šis režīms optimizē atskaņošanu zemā skaļumā. Augsta skaļuma izeja tiek paklusināta un zema skaļuma izeja tiek paskalināta līdz dzirdamam līmenim. Šī funkcija strādā tikai uz DVD diskām ar Dolby Digital režīmu.
{On} (Ieslēgts)	– Ieslēdz nakts režīmu.
{Off} (Izslēgts)	– Izslēdz nakts režīma funkciju. Izvēlieties šo, ja vēlaties izbaudīt telpisko skaņu pilnā tās dinamiskajā diapazonā.
Lip Sync (Lūpu sinhronizācija)	Šī funkcija ļauj Jums regulēt audio kavēšanās laiku, ja video atskaņošana ir lēnāka kā audio izejas straumes, tādējādi sinhronizējot video ar audio. Atveriet Lūpu sinhronizācijas iestatīšanas izvēlni. Spiediet taustiņus ◀ ▶, lai iestatītu audio izejas kavējuma laiku.

Video iestatīšanas lapa (pasvītrotās iespējas ir noklusētie rūpnīcas iestatījumi)

TV Type (TV tips)	Izvēlieties krāsu sistēmu, kas atbilst pieslēgtajam TV. Tādējādi uz šīs DVD sistēmas varēs atskaņot dažāda tipa diskus (PAL vai NTSC disku). Šī iespēja nav pieejama, ja ir pieslēgts HDMI TV.
{PAL}	– PAL-sistēmas TV.
{NTSC}	– NTSC-sistēmas TV.
{Multi}	– TV, kas ir saderīgs ar abām sistēmām – PAL un NTSC.
TV Display (TV displejs)	Attēla formu var regulēt, lai tā derētu Jūsu TV.
{4:3 Pan Scan}	– Pilna augstuma attēlam ar apgrieztām malām.
{4:3 Letter Box}	– Platekrāna parādīšanai ar melnām joslām augšā un apakšā.
{16:9 Wide Screen}	– Platekrāna TV (ekrāna proporcija 16:9).

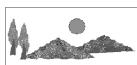
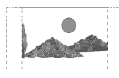

PAPILDU SAVIENOJUMI

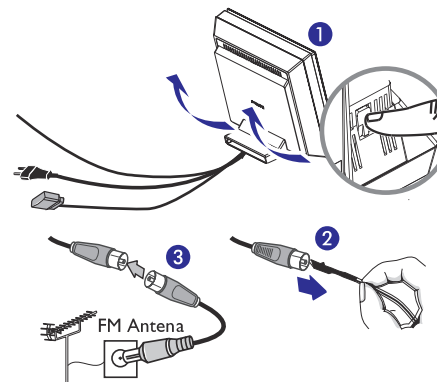

Ārējās FM antenas pieslēgšana

Ja FM uztveršana ir slikta, Jūs varat lietot FM koaksiālo vadu (nav iekļauts komplektā), lai savienotu FM 75Ω koaksiālā vada kontaktu (paslēpts zem aizmugurējā vāciņa) ar āra antenas kontaktu.

1. Atveriet DVD sistēmas aizmugurējo vāciņu, atlaižot divus turētājus, kas atrodas uz sistēmas bāzes.
2. Atvienojiet FM vada antenu no FM 75Ω koaksiālā vada kontakta.
3. Pieslēdziet vienu koaksiālā vada galu pie FM75Ω koaksiālā vada kontakta un otru galu pie FM antenas kontakta.

Noderīgs padoms:

- *Lai novērstu nevēlamus traucējumus, novietojiet antenas cik tālu vien iespējams no Jūsu TV, videomagnetofona vai citiem starojuma avotiem.*

1.solis: DVD sistēmas ieslēgšana

- Atkārtoti spiediet taustiņu **SOURCE** (Avots) uz DVD sistēmas, lai izvēlētos:
→ DISKS → FM RADIO → TV → AUX → DI → DISKS ...

Pārslēgšanās gaidīšanas režīmā

- Spiediet taustiņu **STANDBY** (Gaidīšanas režīms) uz tālvadības pults.
→ Displeja ekrānā tiks parādīts ziņojums "Standby" (Gaidīšanas režīms) un lēni izgaiss.

2.solis: Pareizā skatīšanās kanāla atrašana

Pirms sākat...

Pirms turpināt, pārliecinieties, ka esat veikuši visus nepieciešamos savienojumus.

- Atkārtoti spiediet taustiņu **SOURCE** (Avots) uz tālvadības pults, līdz displeja panelī parādās "DISC" (Disks).
- Ieslēdziet TV un pārslēdziet to uz pareizo video ieejas kanālu. TV ekrānā jābūt zilam DVD fona attēlam.
→ Vai, Jūs varat pārslēgt TV uz 1.kanālu, tad spiest kanālu pārslēgšanas taustiņu uz leju līdz Jūs redzat Video ieejas kanālu.
→ Parasti šis kanāls ir starp zemāko un augstāko kanāliem un var saukties FRONT (Priekšējais), A/V IN, VIDEO. Papildus informācijai, skatiet Jūsu TV lietošanas pamācību.
→ Vai, uz Jūsu TV tālvadības pults var būt taustiņš vai slēdzis, kas izvēlas starp dažādiem video režīmiem.

Audio iestatīšanas lapa (pasvītrotās iespējas ir noklusētie rūpnīcas iestatījumi)

Analog Output (Analogā izeja)	Šī funkcija ļauj Jums iestatīt analogo izeju, lai tā atbilst Jūsu DVD sistēmas atskaņošanas iespējām.
{Stereo}	– Izvēlieties šo, lai mainītu kanālu izeju uz stereo, kas sniedz skaņu tikai no diviem priekšējiem skaļruņiem un zemo frekvenču skaļruņiem.
{Multi-channel}	– (Daudzkanālu) Izvēlieties šo, lai atskaņotu skaņu pa visiem skaļruņiem (izņemot aizmugurējo centra) un zemo frekvenču skaļruņiem.
{6.1 Multi-channel}	– (6.1 Daudzkanālu) Izvēlieties šo, lai atskaņotu skaņu pa visiem skaļruņiem un zemo frekvenču skaļruņiem.
HDMI Audio	HDMI savienojumiem, Jūs varat izvēlēties HDMI audio izejas. Pieejamās iespējas tiks parādītas, kad Jūs būsiat pieslēguši HDMI ierīci. (skatīt 21.lpp). Lai DVD sistēma un ieejas ierīce sakomunicētos un palaistos var paiet kāds laiks.
{Off} (Izslēgts)	– Izvēlieties šo, lai izslēgtu HDMI audio izeju.
{All} (Viss)	– Izvēlieties šo, ja Jūs esat pieslēguši DVD sistēmu pie daudzkanālu dekodera/resivera.
{PCM Only}	– (Tikai PCM) Izvēlieties šo, tikai tad, ja Jūsu HDMI TV vai resiveris nav spējīgs atkodēt daudzkanālu audio.
Speaker Setup (Skaļruņu iestatīšana)	Šī funkcija ļauj Jums optimizēt skaņu saskaņā ar Jūsu telpām un uzstādīšanu.
{Speakers Volume}	– (Skaļruņu skaļums) Atver skaļruņu skaļuma iestatīšanas izvēlni. Skatīt "5.solis: Skaļruņu kanālu iestatīšana"
{Speakers Delay}	– (Skaļruņu kavējums) Atver skaļruņu attāluma iestatīšanas izvēlni. Skatīt "5.solis: Skaļruņu kanālu iestatīšana"
CD Upsampling (CD uzlabošana)	Šī funkcija ļauj Jums pārveidot Jūsu mūzikas CD uz augstāku atjaunošanas biežumu, lietojot sarežģītu digitālu signālu apstrādi, lai iegūtu labāku skaņas kvalitāti. Ja Jūs esat ieslēguši CD uzlabošanas funkciju, sistēma automātiski pārslēgsies stereo režīmā. Piezīme: Ja Jūs nospiežat taustiņu SURR. uz tālvadības pults, lai izvēlētos daudzkanālu režīmu, tādējādi tiks izslēgta CD uzlabošanas funkcija.

DVD SISTĒMAS IZVĒLNES IESPĒJAS

Vispārējās iestatīšanas lapa (pasvītrotās iespējas ir noklusētie rūpnīcas iestatījumi)

Disc Lock (Diska Atslēga) Ne visi diski ir novērtēti vai kodēti no disku ražotāja puses. Jūs varat aizliegt noteiktu disku atskaņošanu, slēdzot disku. Aizslēgt var līdz 40 diskkiem.

{Lock} (Aizslēgt) – Izvēlieties šo, lai bloķētu pašreizējā diska atskaņošanu. Vēlāka piekļuve aizslēgtam diskam pieprasa sešciparu paroli. Noklusētā parole ir '136900' (skatīt "Priekšrocību iestatīšanas Lapas iestatījumi – Parole").

{Unlock} (Atslēgt) – var atskaņot visus diskus.

OSD language (OSD valoda) Izvēlieties vēlamu valodu DVD sistēmas displeja-uz-ekrāna izvēlei.

Screen Saver (Ekrāna saudzētājs) Ekrāna saudzētājs palīdzēs novērst bojājumus Jūsu TV displeja ierīcei.

{On} (Ieslēgts) – Izslēdz TV ekrānu, kad atskaņošana ir bijusi apturēta vai iepauzēta vairāk kā 15 minūtes.

{Off} (Izslēgts) – Izslēdz ekrāna saudzētāja funkciju.

DIVX(R) VOD code (kods) Philips sniedz Jums DivX® VOD (Video Uz Pieprasījuma) reģistrācijas kodu, kas ļauj Jums izīrēt un iegādāties video, izmantojot DivX® VOD pakalpojumu. Spiediet ►, lai redzētu reģistrācijas kodu un spiediet **OK**, lai izietu.

Lietojiet reģistrācijas kodu, lai iegādātos vai izīrētu video no DivX® VOD pakalpojuma sniedzēja www.divx.com/vod. Sekojiet norādījumiem un iekopējiet video no Jūsu datora uz CD-R/RW diska, lai atskaņotu uz šīs DVD sistēmas.

Piezīme: Visi no DivX® VOD lejupielādētie video ir atskaņojami tikai uz šīs DVD sistēmas. Papildus informācijai, apciemojiet mūs www.divx.com/vod.

SĀKUMS

3.solis: Valodu priekšrocību iestatīšana

Valodas iespējas ir dažādas, atkarībā no Jūsu valsts vai reģiona. Tās var neatbilst lietošanas pamācībā parādītajām ilustrācijām.

Displeja-uz-ekrāna (OSD) valoda

OSD (Displeja-uz-ekrāna) valoda šai DVD sistēmai paliks nemainīga, kādu Jūs to iestatīsit, neatkarīgi no izmaiņām DVD disku valodās.

1. 'Diska' režīmā spiediet taustiņu **SYSTEM MENU** (Sistēmas izvēlne).
2. Spiediet ►, lai izvēlētos **{General Setup Page}** (Vispārējās iestatīšanas lapa).
3. Spiediet taustiņus ▲ ▼, lai iezīmētu **{OSD Language}** (OSD valoda), tad spiediet ►.

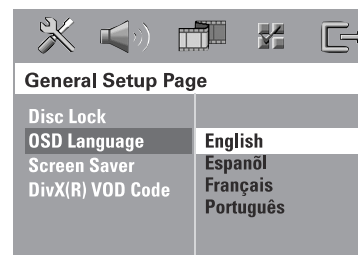

4. Spiediet taustiņus ▲ ▼, lai izvēlētos valodu, un spiediet **OK**, lai apstiprinātu.

Audio, Subtitru un Izvēlnes valodas DVD atskaņošanai

Jūs varat izvēlēties DVD atskaņošanas valodu iestatījumu priekšrocības. Ja izvēlēta valoda ir ierakstīta DVD diskā, DVD sistēma automātiski atskaņos disku izvēlētajā valodā. Pretējā gadījumā, tiks lietota diska standarta valoda.

1. Divreiz spiediet taustiņu ■, lai beigtu atskaņošanu (ja tāda notiek), tad spiediet taustiņu **SYSTEM MENU** (Sistēmas izvēlne).
2. Atkārtoti spiediet taustiņu ►, lai izvēlētos **{Preference Page}** (Priekšrocību lapa).
3. Spiediet taustiņus ▲ ▼, lai iezīmētu vienu no zemāk aprakstītajām iespējām un spiediet ►.

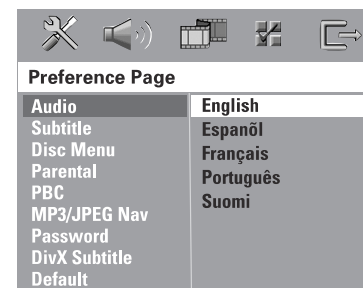

{Audio}

Izvēlieties audio valodas priekšrocību DVD atskaņošanai.

{Subtitle}{Subtitri}

Izvēlieties subtitru valodas priekšrocību DVD atskaņošanai.

{Disc Menu}{Diska izvēlne}

Izvēlieties Diska izvēlnes valodas priekšrocību DVD atskaņošanai.

PADOMI:

Spiediet ◀, lai atgrieztos pie iepriekšējā izvēlnes punkta.
Spiediet **SYSTEM MENU** (Sistēmas izvēlne), lai izslēgtu izvēlni.

4. Spiediet taustiņus ▲▼, lai izvēlētos valodu un spiediet **OK**, lai apstiprinātu.

Ja Jums vēlamā valoda nav sarakstā, izvēlieties {Others} (Citas).

Lietojiet **ciparu tastatūru (0-9)** uz tālvadības pults, lai ievadītu 4-ciparu valodas kodu 'XXXX' (skatīt 256.lpp) un spiediet **OK**, lai apstiprinātu.

5. Atkārtojiet soļus 3 ~ 4, lai veiktu citus iestatījumus.

Noderīgi padomi:

- DVD atskaņošanas laikā Jūs varat pārslēgt audio un subtitru valodas, spiežot taustiņus **AUDIO** un **SUBTITLE** uz tālvadības pults. Tomēr, tādējādi netiek mainīti noklusētie iestatījumi, kas veikti šeit.
- Dažiem DVD, subtitru/audio/izvēlnes valodas var mainīt tikai izmantojot DVD diska izvēlni.

4.solis: TV iestatīšana

Atbilstošas krāsu sistēmas izvēle

DVD sistēmas, DVD diska un TV krāsu sistēmām jābūt vienādām. Tikai tad būs iespējams atskaņot DVD uz šīs sistēmas. Pirms maināt šīs ierīces TV sistēmu, noskaidrojiet Jūsu TV krāsu sistēmu.

1. 'Diska' režīmā spiediet taustiņu **SYSTEM MENU** (Sistēmas izvēlne) uz tālvadības pults.
2. Atkārtoti spiediet taustiņu ►, lai izvēlētos **(Video Setup Page)** (Video iestatīšanas lapa).
3. Spiediet ▲▼, lai iezīmētu **(TV Type)** (TV Tips), tad spiediet ►.

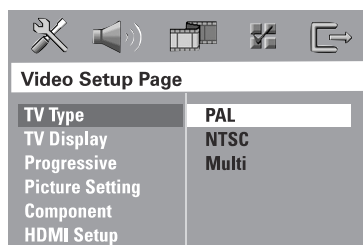

{PAL}

Izvēlieties šo, ja pieslēgtajam TV ir PAL krāsu sistēma. Tādējādi tiks mainīts NTSC diska video signāls uz PAL formātu.

{NTSC}

Izvēlieties šo, ja pieslēgtajam TV ir NTSC krāsu sistēma. Tādējādi tiks mainīts PAL diska video signāls uz NTSC formātu.

{Multi}

Izvēlieties šo, ja pieslēgtais TV ir saderīgs ar abām sistēmām – NTSC un PAL (daudz-sistēmu). Izejošā video signāla formāts būs tāds pats kā signāls diskā.

4. Izvēlieties vienu no iespējamiem un spiediet **OK**, lai apstiprinātu.
 - Sekojiet norādījumiem TV ekrānā, lai apstiprinātu izvēli (ja tāda veikta).
 - Ja TV ekrāns parādās tukšs/kropļots, gaidiet 15 sekundes, lai veiktu automātisku atjaunošanu.

Piekļūšana DVD iestatīšanas izvēlnei

Šī DVD sistēmas iestatīšana tiek veikta caur TV, ļaujot Jums mainīt DVD sistēmu, lai tā atbilstu Jūsu individuālajām prasībām.

1. 'Diska' režīmā spiediet taustiņu **SYSTEM MENU** (Sistēmas izvēlne).
 - Parādās sistēmas iestatīšanas izvēlne.
2. Spiediet ◀▶, lai izvēlētos vienu no iestatīšanas izvēlnes lapām un spiediet **OK**.



Ja Jūs nevarat piekļūt sadaļai **{Preference Page}** (Priekšrocību lapa), spiediet taustiņu **SYSTEM MENU** (Sistēmas izvēlne), lai aizvērtu izvēlni. Divreiz spiediet taustiņu ■ (STOP), pirms vēlreiz spiest taustiņu **SYSTEM MENU** (Sistēmas izvēlne).

3. Spiediet taustiņus ▲▼, lai izvēlētos iestatīšanas iespēju un spiediet ►, lai piekļūtu.
4. Izvēlieties iestatījumu, kuru vēlaties mainīt un spiediet **OK**, lai apstiprinātu un atgrieztos pie iepriekšējā izvēlētā punkta.
 - Iespēju instrukcijas un skaidrojumi ir pieejami sekojošās lapās.
 - Ja iespēja izvēlnē ir pelēka, tas nozīmē, ka iestatījums nav pieejams vai nevar tikt mainīts pašreizējā stāvoklī.
5. Lai izslēgtu izvēlni, spiediet taustiņu **SYSTEM MENU** (Sistēmas izvēlne).

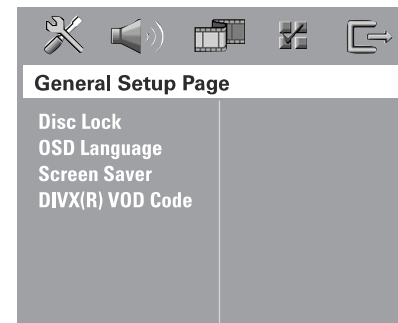

skatīt 36.lpp.

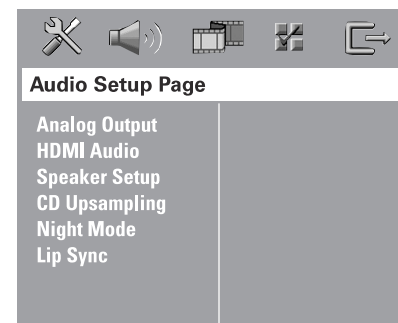

skatīt 37.lpp.

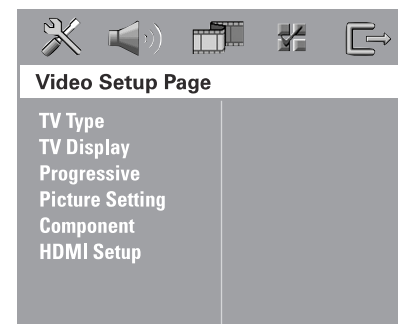

skatīt 38.lpp.

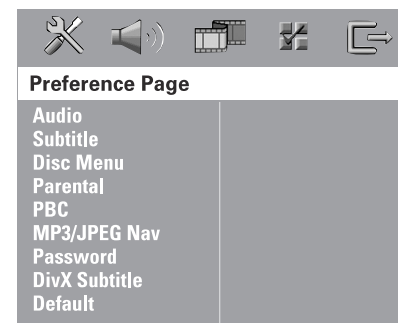

skatīt 41.lpp.

PADOMI:

Spiediet ◀, lai atgrieztos pie iepriekšējā izvēlnes punkta.
Spiediet **SYSTEM MENU** (Sistēmas izvēlne), lai izslēgtu izvēlni.

DivX diska atskaņošana

Šī DVD sistēma atbalsta DivX filmu, kuras Jūs varat ierakstīt CD-R/RW no Jūsu datora, atskaņošanu.

1. Ievietojiet DivX disku.
2. Ja DivX filmai ir ārēji subtitri, TV ekrānā parādīsies subtitru izvēlne.
 - Šajā gadījumā, taustiņa **SUBTITLE** (Subtitri) uz tālvadības pults nospiešana ielāgs vai izslāgs subtitru parādīšanu.
3. Lai sāktu atskaņošanu, spiediet Atskaņot ► uz tālvadības pults.
 - Ja DivX diskā ir ierakstīti daudzvalodu subtitri, Jūs varat spiest taustiņu **SUBTITLE** (Subtitri), lai atskaņošanas laikā mainītu subtitru valodu.

Noderīgi padomi:

- Atbalstīti ir subtitru faili ar sekojošiem paplašinājumiem (.srt, .smi, .sub, .ssa, .ass), bet tie neparādās failu navigācijas izvēlnē.
- Subtitru faila nosaukumam jābūt tādā pašam kā filmas faila nosaukumam.
- Subtitrus var parādīt līdz 35 simboliem.

TV Displeja iestatīšana

Iestatiet DVD sistēmas ekrāna proporciju saskaņā ar pieslēgto TV. Izvēlētajam formātam jābūt pieejamam diskā. Ja tā nav, TV displeja iestatījums neietekmēs attēlu atskaņošanas laikā.

1. 'Diska' režīmā spiediet taustiņu **SYSTEM MENU** (Sistēmas izvēlne) uz tālvadības pults.
2. Atkārtoti spiediet taustiņu ►, lai izvēlētos **{Video Setup Page}** (Video iestatīšanas lapa).
3. Spiediet ▲ ▼, lai iezīmētu **{TV Display}** (TV Displejs), tad spiediet ►.

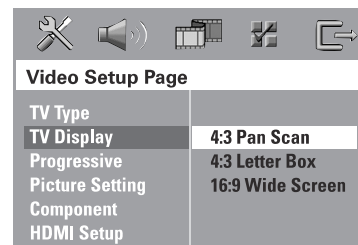
**{4:3 Pan Scan}**

Izvēlieties šo, ja Jums ir standarta TV un Jūs vēlaties, lai attēla abi sāni tiktu nogriezti vai formatēti, lai derētu Jūsu TV ekrānam.

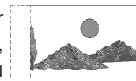
**{4:3 Letter Box}**

Izvēlieties šo, ja Jums ir standarta TV. Šajā gadījumā, platekrāna attēls tiks parādīts ar melnām joslām TV ekrāna augšā un apakšā.

**{16:9 Wide Screen}**

Izvēlieties šo, ja Jums ir platekrāna TV.

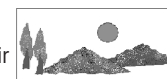

4. Izvēlieties vienu no iespējāmu un spiediet **OK**, lai apstiprinātu.

Progresīvās skenēšanas funkcijas iestatīšana (tikai Progresīvās skenēšanas TV)

Progresīvās skenēšanas funkcija parāda divreiz vairāk kadru sekundē kā viā skenēšana (parasta normāla TV sistēma). Gandrīz dubultojot līniju skaitu, progresīvās skenēšanas funkcija piedāvā augstāku attēla kvalitāti un izšķirtspēju.

SVARĪGI!

Pirms ieslēgt progresīvās skenēšanas funkciju, Jums jāpārliedzina, ka:

- 1) Jūsu TV var saņemt progresīvos signālus, nepieciešams progresīvās skenēšanas TV.
- 2) Jūs esat pieslēguši Sadalītāja kastīti pie Jūsu TV, izmantojot Y Pb Pr (skatīt 17.lpp).

1. Izslēdziet Jūsu TV progresīvās skenēšanas režīmu vai pārslēdziet to vitājā režīmā (skatīt TV lietošanas pamācību).
2. Spiediet taustiņu **SOURCE** (Avots) līdz displeja panelī parādās "DISC" (Disks).
3. Ieslēdziet Jūsu TV un izvēlieties pareizo Video ieejas kanālu.
 - TV ekrānā parādīsies zilais DVD fona ekrāns.
4. Spiediet taustiņu **SYSTEM MENU** (Sistēmas izvēlne) uz tālvadības pults.
5. Spiediet taustiņu ►, lai izvēlētos **{Video Setup Page}** (Video iestatīšanas lapa).
6. Izvēlieties **{Component}** (Komponentu) > **{YUV}**, tad spiediet **OK**, lai apstiprinātu.

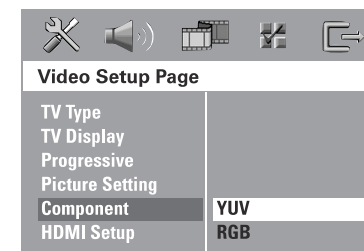

PADOMI:

Dažus diskus nevar atskaņot uz šī atskaņotāja dēļ diska konfigurācijas vai raksturlielumiem, vai dēļ ieraksta stāvokļa un izmantotās autortiesību programmatūras.

PADOMI:

Spiediet ◀, lai atgrieztos pie iepriekšējā izvēlnes punkta.
Spiediet **SYSTEM MENU** (Sistēmas izvēlne), lai izslēgtu izvēlni.

SĀKUMS

7. Izvēlieties **{Progressive}** (Progressīvā) > **{On}** (Ieslēgt), tad spiediet **OK**, lai apstiprinātu.

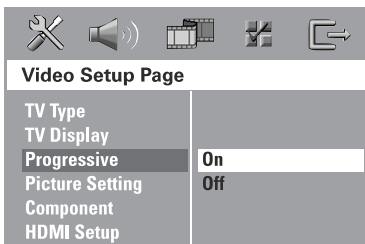

8. TV parādīsies zemāk redzamā izvēlne.

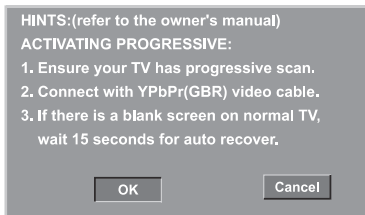

9. Spiediet **◀**, lai izvēlnē iezīmētu **[OK]** un spiediet **OK**, lai apstiprinātu.

Šajā stāvoklī Jūsu TV ekrānā nebūs attēla, kamēr Jūs neieslēgsiet progresīvās skenēšanas režīmu arī uz Jūsu TV.

10. Ieslēdziet progresīvās skenēšanas režīmu uz Jūsu TV (skatīt TV lietošanas pamācību).

→ TV parādīsies zemāk redzamā izvēlne.

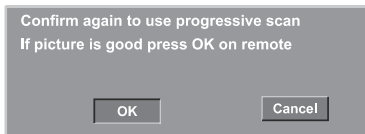

11. Spiediet **◀**, lai izvēlnē iezīmētu **[OK]** un spiediet **OK**, lai apstiprinātu.

→ Iestatīšana tagad ir pabeigta un Jūs varat izbaudīt augstas kvalitātes attēlu.

Ja netiek parādīts attēls:

- Gaidiet 15 sekundes, lai automātiski atjaunotu iepriekšējo režīmu.

VAI

1. Atslēdziet Progresīvās skenēšanas funkciju, nospiežot **▲** (Atvērt diska nodalījumu) uz priekšējā paneļa.
2. Spiediet taustiņu **▶** uz tālvadības pults.
3. Spiediet taustiņu **SUBTITLE** (Subtitri) uz tālvadības pults.
→ TV parādīsies zilais DVD fona attēls.

Noderīgs padoms:

- *Ir daži progresīvās skenēšanas TV un Augstas Kvalitātes TV, kas nav pilnībā saderīgi ar šo DVD sistēmu, kā rezultātā rodas nedabisks attēls, atskaņojot DVD VIDEO disku progresīvās skenēšanas režīmā. Šādā gadījumā izslēdziet progresīvās skenēšanas funkciju gan uz DVD sistēmas gan uz TV.*

DISKA DARBĪBAS

MP3 mūzikas un JPEG attēlu vienlaicīga atskaņošana

1. Ievietojiet MP3 disku, kas satur mūziku un attēlus.
2. Izvēlnē izvēlieties MP3 celiņu un spiediet Atskaņot **▶** (vai **▶||**), lai sāktu atskaņošanu.
3. MP3 mūzikas atskaņošanas laikā, spiediet taustiņus **◀▶▲▼**, lai izvēlētos attēlu direktoriju diska izvēlnē un spiediet Atskaņot **▶** (vai **▶||**).
→ Attēlu faili tiks atskaņoti līdz direktorijas beigām.
4. Lai beigtu vienlaicīgu atskaņošanu, spiediet taustiņu **DISC MENU** (Diska izvēlne) un pēc tam **■**.

Noderīgi padomi:

- Klausoties Jūsu MP3 disku, ir normāli, ja tas reizēm "pārlec".
- Ir normāli pieredzēt retu pikselāciju MPEG-4/DivX atskaņošanas laikā dēļ sliktas digitālā satura skaidrības lejupielādēšanas laikā.
- Atskaņota tiks tikai pirmā sesija no daudz-sesiju diska.

Super Audio CD (SACD) atskaņošana

Ir trīs tipu SACD diski: vienas kārtas, dubultas kārtas un hibrīda diski. Hibrīda diski satur gan Super audio CD kārtas gan standarta audio CD kārtas, uz šīs DVD sistēmas var atskaņot tikai SACD kārtu.

1. Ievietojiet SACD.
→ TV ekrānā parādās diska izvēlne.
2. Automātiski sāksies atskaņošana.
→ Ja SACD sastāv no daudzkanālu un stereo celiņiem, atskaņošanas prioritāte būs daudzkanālu celiņiem..
→ Lai atskaņotu stereo celiņus, spiediet taustiņus **▲▼**, lai veiktu izvēli diska izvēlnē, tad spiediet **PLAY▶**.

Noderīgs padoms

- Nav iespējams ieprogramēt SACD celiņus.

PADOMI:

Spiediet **◀**, lai atgrieztos pie iepriekšējā izvēlnes punkta.
Spiediet **SYSTEM MENU** (Sistēmas izvēlne), lai izslēgtu izvēlni.

PADOMI:

Dažus diskus nevar atskaņot uz šī atskaņotāja dēļ diska konfigurācijas vai raksturlielumiem, vai dēļ ieraksta stāvokļa un izmantotās autortiesību programmatūras.

JPEG attēla faila atskaņošana (slidošais šovs)

Pirms Jūs sākat...

Jums jāieslēdz Jūsu TV un jāiestata uz pareizo Video ieejas kanālu (skatīt nodaļu "Pareizā skatīšanās kanāla atrašana").

- Ievietojiet Attēlu disku (Kodak attēlu CD, JPEG).
→ Kodak diskam, slidošais šovs sāksies automātiski.
→ JPEG diskam, TV ekrānā parādīsies attēlu izvēlne. Spiediet Atskaņot ► (vai ►►), lai sāktu slidošā šova atskaņošanu.

Apskates funkcija

- Atskaņošanas laikā spiediet ■.
→ TV ekrānā tiks parādīti 12 sīktēli.



- Spiediet ◀◀ / ▶▶, lai parādītu citus attēlus iepriekšējā/nākamajā lapā.
- Spiediet taustiņus ◀▶ ▲ ▼, lai iezīmētu vienu no attēliem un spiediet OK, lai sāktu atskaņošanu.
- Spiediet taustiņu DISC MENU, lai atgrieztos Attēlu CD izvēlnē.

Attēla palielināšana

- Atskaņošanas laikā atkārtoti spiediet taustiņu ZOOM (Palielināšana), lai izvēlētos palielināšanas koeficientu.
- Spiediet taustiņus ◀▶ ▲ ▼, lai pārvietotos pa palielināto attēlu.

Attēla pagriešana/apgāšana

- Atskaņošanas laikā spiediet taustiņus ◀▶ ▲ ▼, lai pagrieztu/apgāztu attēlu TV ekrānā.
▲: apgāž attēlu vertikāli
▼: apgāž attēlu horizontāli
◀: pagriež attēlu pretēji pulksteņa rādītāju virzienam
▶: pagriež attēlu pulksteņa rādītāju virzienā

Atbalstītie failu formāti:

- Faila paplašinājumam jābūt '*.JPG' nevis '*.JPEG'.
- Var parādīt tikai DCF-standarta nekustīgus attēlus vai JPEG attēlus kā TIFF. Nevar atskaņot kustīgus attēlus, Kustību JPEG, progresīvos JPEG un citus formātus vai attēlu formātus citos kā JPEG, vai attēlus, kas saistīti ar skaņu.
- Var būt nepieciešams ilgāks laiks, lai DVD sistēma parādītu diska saturu TV ekrānā dēļ diskā ierakstīta lielā dziesmu/attēlu skaita.

5.solis: Skaļruņu kanālu iestatīšana

Jūs varat regulēt individuālu skaļruņu kavējuma laikus (tikai centra un aizmugurējo) un skaļumu. Šie regulējumi ļauj Jums optimizēt skaņu, saskaņā ar Jūsu telpām un uzstādīšanu.

Pirms Jūs sākat...

- Nospiediet taustiņu SURR. uz tālvadības pults, lai izvēlētos daudzkanālu telpiskās skaņas režīmu, pirms regulējas skaļruņu iestatījumus.
- Skaņas traucējumu gadījumā, nospiediet un turiet taustiņu SOUND (Skaņa), lai izvēlētos citu pārraides kanālu bezvadu aizmugurējiem skaļruņiem.

- Spiediet ■, lai beigtu atskaņošanu, tad spiediet taustiņu SYSTEM MENU (Sistēmas izvēlne).
- Atkārtoti spiediet taustiņu ►, lai izvēlētos {Audio Setup Page} (Audio iestatīšanas lapa).
- Spiediet taustiņus ▲ ▼, lai iezīmētu {Speaker Setup Page} (Skaļruņu iestatīšanas lapa), tad spiediet ►.

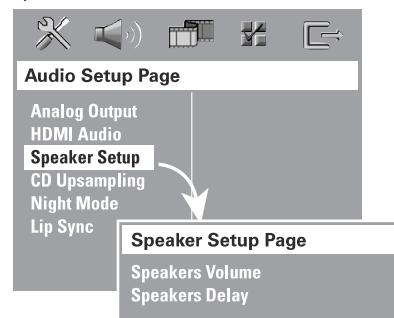

- Atveriet apakšizvēlni, spiežot taustiņu ►.
- Spiediet ▲ ▼, lai iezīmētu vienu no zemāk aprakstītajām iespējām, tad spiediet ►.

{Speakers Volume} (Skaļruņu skaļums)

– Skaļuma iestatīšana individuāliem skaļruņiem (-6dB – +6dB).

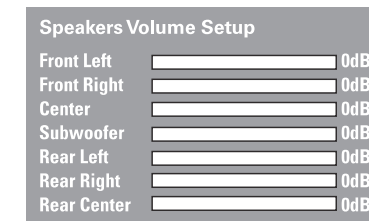

{Speakers Delay} (Skaļruņu kavējums)

– Kavējuma laiku iestatīšana attiecībā pret klausīšanās pozīciju/attālumu līdz centra un aizmugures skaļruņiem.

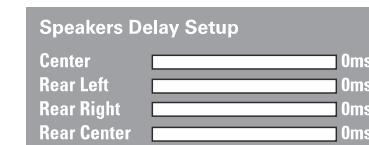

Piezīme: 1 ms palielināts/samazināts kavējuma laiks ir ekvivalents 30 cm izmaiņām attālumā. Lietojiet garākus kavējuma laikus, kad aizmugurējie skaļruņi ir tuvāk klausītājam kā priekšējie skaļruņi.

- Spiediet ◀▶, lai regulētu iestatījumu, kas vislabāk atbilst Jūsu telpiskās skaņas vajadzībām.
- Spiediet OK, lai apstiprinātu.

Noderīgi padomi:

- Lietojiet garākus kavējuma laikus, kad aizmugurējie skaļruņi ir tuvāk klausītājam kā priekšējie skaļruņi.
- Automātiski tiks ģenerēts pārbaudes tonis, lai palīdzētu Jums izvērtēt katra skaļruņa skaņas līmeni.

PADOMI:

Dažus diskus nevar atskaņot uz šī atskaņotāja dēļ diska konfigurācijas vai raksturlielumiem, vai dēļ ieraksta stāvokļa un izmantotās autortiesību programmatūras.

PADOMI:

Spiediet ◀, lai atgrieztos pie iepriekšējā izvēlnes punkta.
Spiediet SYSTEM MENU (Sistēmas izvēlne), lai izslēgtu izvēlni.

DISKA DARBĪBAS

Atskaņojamie diski



Jūsu DVD mājas kinoteātra sistēma atskaņos:

- Digitālos Daudzpusējos Diskus (DVD)
- Video CD (VCD)
- Super Video CD (SVCD)
- Super Audio CD (SACD)
- Pabeigtus ierakstāmos DVD (DVD±R), pārrakstāmos DVD (DVD±RW)
- Audio kompaktdiskus (CD) uz CD-R(W).
- MP3/Windows Media™ Audio diskus, attēlu (Kodak, JPEG) failus uz CD-R(W).
 - JPEG/ISO 9660/UDF formāta
 - JPEG izšķirtspēja līdz 3072x2048
 - Atbalstītās maiņas frekvences: 32 kHz, 44.1 kHz, 48 kHz
 - Atbalstītie bitu ātrumi: 32-256 (kbps), mainīgi bitu ātrumi
 - MPEG-4 failus uz CD-R(W):
 - Vienkāršā profila
 - Papildinātā vienkāršā profila (640-480)
- DivX failus uz CD-R(W):
 - DivX 3.11, 4.x, 5.x un 6.x
 - Atbalsta QPEL (Ceturtdaļpikselis).
- XviD failus uz CD-R(W)/DVD+R(W)

DVD disku reģionu kodi

DVD diski un atskaņotāji tiek veidoti ar reģionāliem ierobežojumiem. Pirms diska atskaņošanas, pārlicinieties, ka tam ir tāds pats reģions kā Jūsu atskaņotājam. Šis DVD sistēmas reģiona kods ir norādīts uz aizmugurējā paneļa.

SVARĪGI!

- **Ja pēc taustiņa nospiešanas TV ekrānā parādās aizlieguma ikona (Ø vai X), tas nozīmē, ka funkcija nav iespējama uz pašreizējā diska vai pašreizējā laikā.**
- **Neievietojiet nekādus citus objektus kā diskus uz diska nodalījuma. Šāda darbība var bojāt disku atskaņotāju.**

Noderīgi padomi:

- *Var nebūt iespējams vienmēr atskaņot CD-R/RW vai DVD-R/RW disku dēļ diska tipa vai ieraksta stāvokļa.*
- *Ja Jums ir grūtības ar noteikta diska atskaņošanu, izņemiet to un izmēģiniet citu. Nepareizi formatēti diski neatskaņosies uz šīs DVD sistēmas.*

DISKA DARBĪBAS

MP3/JPEG/MPEG-4/Windows Media™ Audio diska atskaņošana

Šī DVD sistēma var atskaņot vairumu MP3, JPEG, MPEG-4 un Windows Media™ Audio failus, kas ierakstīti CD-R/RW diskā vai komerciālā CD.

Pirms Jūs sākat...

Jums jāieslēdz Jūsu TV un jāiestata uz pareizo Video ieejas kanālu (skatīt nodaļu "Pareizā skatīšanās kanāla atrašana").

1. Ievietojiet disku.
 - Diska nolaišanas laiks var pārsniegt 30 sekundes direktoriju/failu konfigurācijas sarežģītības dēļ.
 - TV ekrānā parādās diska izvēlne.



2. Ja diska galvenā izvēlne satur vairākas direktorijas, spiediet taustiņus ▲ ▼, lai izvēlētos vajadzīgo direktoriju un spiediet **OK**, lai atvērtu direktoriju.
3. Spiediet taustiņus ▲ ▼, lai izvēlētos celiņu/failu un spiediet **OK**, lai sāktu atskaņošanu.
 - Atskaņošana sāksies no izvēlētā faila un turpināsies līdz direktorijas beigām.

Atskaņošanas laikā Jūs varat:

- Spiest taustiņus **◀◀ / ▶▶**, lai izvēlētos citu celiņu/failu pašreizējā direktorijā.
- Nospiediet turēt **◀◀ / ▶▶**, lai ātri meklētu mūzikas celiņu atpakaļ/uz priekšu.
- Lai izvēlētos citu direktoriju no pašreizējā diska, spiediet ▲, lai atgrieztos saknes izvēlnē, tad spiediet taustiņus ▲ ▼, lai veiktu izvēli, un spiediet **OK**, lai apstiprinātu.
- Atkārtoti spiediet taustiņu **REPEAT** (Atkārtot), lai piekļūtu dažādiem atskaņošanas režīmiem.
- 4. Lai iepauzētu atskaņošanu, spiediet **II** uz tālvadības pults. Lai turpinātu atskaņošanu, spiediet taustiņu **Atskaņot ▶**.
- 5. Lai beigtu atskaņošanu, spiediet **■**.

PADOMI:

Šeit aprakstītās darbības funkcijas var nebūt pieejamas noteiktiem diskam. Vienmēr skatiet instrukcijas, kas iekļautas komplektā ar diskam.

PADOMI:

Šeit aprakstītās darbības funkcijas var nebūt pieejamas noteiktiem diskam. Vienmēr skatiet instrukcijas, kas iekļautas komplektā ar diskam.

DISKA DARBĪBAS

Subtitru valodas maiņa (tikai DVD)

Šī darbība strādā tikai uz DVD ar vairākām subtitru valodām, Jūs varat mainīt valodu DVD atskaņošanas laikā.

- Atkārtoti spiediet taustiņu **SUBTITLE** (Subtitri), lai izvēlētos dažādas subtitru valodas.

Skaņas celiņa valodas maiņa

Šī darbība strādā tikai uz DVD ar vairākām skaņas celiņa valodām, Jūs varat mainīt valodu DVD atskaņošanas laikā.

- Atkārtoti spiediet taustiņu **AUDIO**, lai izvēlētos pieejamās audio valodas.

VCD – audio kanāla maiņa

- Atkārtoti spiediet taustiņu **AUDIO**, lai izvēlētos diskā pieejamos audio kanālus (Stereo, Mono kreisais, Mono labais vai MIX mono).

Kameras leņķu maiņa

Šī iespēja ir pieejama tikai uz DVD, kas satur ainas, kas ierakstītas no dažādiem kameras leņķiem. Tas ļauj Jums apskatīt attēlu no dažādiem kameras leņķiem.

- Atkārtoti spiediet taustiņu **ANGLE** (Leņķis), lai izvēlētos pieejamos kameras leņķus.

Atskaņošanas vadība (tikai VCD)

PBC atskaņošana ļauj Jums interaktīvi atskaņot Video CD, sekojot izvēlei uz ekrāna. Šai funkcijai var piekļūt arī caur 'Priekšrocību Lapas' izvēlni (skatīt 44.lpp).

VCD ar Atskaņošanas Vadības (PBC) funkciju (tikai versijai 2.0)

- Kad atskaņošana ir apturēta, spiediet taustiņu **DISC MENU** (Diska izvēlne), lai pārslēgtos starp ieslēgtu PBC un izslēgtu PBC.
→ Ja Jūs izvēlaties ieslēgt PBC, TV ekrānā parādīsies diska izvēlne (ja pieejama). Lietojiet taustiņus **▲ ▼** vai **ciparu tastatūru (0-9)**, lai izvēlētos atskaņošanas iespēju un spiediet **OK**, lai apstiprinātu.
→ Ja Jūs izvēlaties izslēgt PBC, VCD izlaidīs satura izvēlni un uzreiz sāks atskaņošanu no sākuma.

DISKA DARBĪBAS

Diska atskaņošana

1. Spiediet taustiņu **SOURCE** (Avots), līdz displeja panelī parādās "DISC" (Disks).
2. Ieslēdziet TV un uzstādiet to uz pareizo Video ieejas kanālu. (skatīt nodaļu "Pareizā skatīšanās kanāla atrašana").
→ Jums jāredz zilo DVD fona attēlu TV ekrānā.
3. Ievietojiet disku diska nodaļumā.
→ Pārlicinieties, ka diska etiķete ir uz priekšu.
→ Divpusējiem diskam, ievietojiet atskaņojamo pusi uz priekšu.

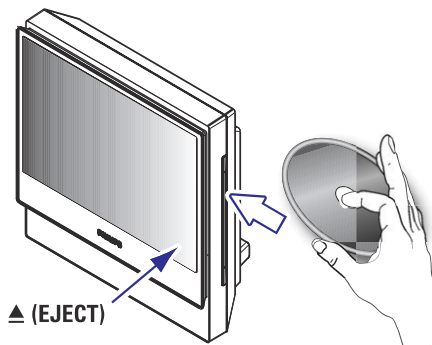

4. Atskaņošana sāksies automātiski.
→ Ja TV ekrānā parādās diska izvēlne, skatīt 28.lpp "Diska izvēlnes lietošana".
→ Ja disks ir aizslēgts, izmantojot vecāku kontroli, Jums jāievada Jūsu sešciparu parole (skatīt 42.lpp).
5. Lai izņemtu disku, spiediet **▲** (Izstumt) vai nospiediet un turiet taustiņu **■** uz tālvadības pults.

Atskaņošanas pamatvadības

Atskaņošanas iepauzēšana

- Atskaņošanas laikā spiediet taustiņu **▶||** (Atskaņot Iepauzēt) vai **||** uz tālvadības pults.
→ Lai turpinātu atskaņošanu, vēlreiz spiediet taustiņu **▶||** (vai **PLAY ▶** uz tālvadības pults).

Cita celiņa/nodaļas izvēle

- Spiediet taustiņus **◀◀ / ▶▶** (Iepriekšējais / Nākamais) vai lietojiet **ciparu tastatūru (0-9)**, lai ievadītu celiņa/nodaļas numuru.
→ Ja ir aktīvs celiņa atkārtošana režīms, spiediet **◀◀** vēlreiz, lai atkārtotu to pašu celiņu/nodaļu.

Meklēšana atpakaļ/uz priekšu

- Nospiediet un turiet taustiņu **◀◀ / ▶▶** (Atpakaļ/uz priekšu).
→ Meklējot, atkārtoti spiediet **◀◀ / ▶▶**, lai samazinātu/palielinātu meklēšanas ātrumu.
→ Lai turpinātu normālu atskaņošanu, spiediet **▶||** (vai **PLAY ▶** uz tālvadības pults).

Atskaņošanas apturēšana

- Spiediet **■** (Stop).

PADOMI:

Šeit aprakstītās darbības funkcijas var nebūt pieejamas noteiktiem diskam. Vienmēr skatiet instrukcijas, kas iekļautas komplektā ar diskam.

PADOMI:

Šeit aprakstītās darbības funkcijas var nebūt pieejamas noteiktiem diskam. Vienmēr skatiet instrukcijas, kas iekļautas komplektā ar diskam.

DISKA DARBĪBAS

Dažādu atkārošanas/sajauktas secības funkciju izvēle

- Atskaņojot disku, spiediet **REPEAT** (Atkārtot) uz tālvadības pults, lai izvēlētos atkārtotas atskaņošanas režīmu.

DVD

- RPT ONE (atkārto nodaļu)
- RPT TT (atkārto virsrakstu)
- SHUFFLE (atskaņo sajauktā secībā)
- RPT SHF (atkārtota atskaņošana sajauktā secībā)
- RPT OFF (izslēdz atkārošanas režīmu)

VCD/SVCD/CD

- RPT ONE (atkārto celiņu)
- RPT ALL (atkārto disku)
- SHUFFLE (atskaņo sajauktā secībā)
- RPT SHF (atkārtota atskaņošana sajauktā secībā)
- RPT OFF (izslēdz atkārošanas režīmu)

MP3/SACD/DivX/Windows Media™ Audio

- RPT ONE (atkārto celiņu)
- RPT ALL/FLD (atkārto direktoriju)
- SHUFFLE (atskaņo sajauktā secībā)
- RPT OFF (izslēdz atkārošanas režīmu)

Noderīgs padoms:

- Atkārtota atskaņošana nav iespējama uz VCD, ja ir ieslēgts PBC režīms.

Citas atskaņošanas funkcijas video diskkiem (DVD/VCD/SVCD)

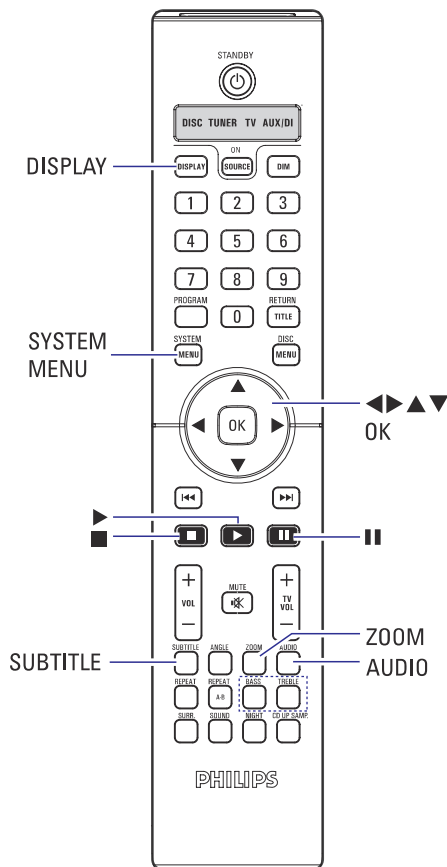

Diska izvēlnes lietošana

Atkarībā no diska formāta, TV ekrānā var parādīties izvēlne, kad Jūs ievietojat disku.

Lai izvēlētos atskaņošanas funkciju vai punktu

- Lietojiet taustiņus ◀ ▶ ▲ ▼ vai ciparu tastatūru (0-9) uz tālvadības pults, tad spiediet **OK**, lai sāktu atskaņošanu.

Lai atvērtu vai aizvērtu izvēlni

- Spiediet taustiņu **DISC MENU** (Diska izvēlne) uz tālvadības pults.

DISKA DARBĪBAS

Atskaņojuma informācijas apskate

DVD sistēma var parādīt diska atskaņojuma informāciju (piemēram, virsraksta vai nodaļas numuru, patērēto atskaņošanas laiku, audio/subtiitru valodu) un vairākas darbības, ko var veikt, nepārtraucot atskaņošanu.

1. Atskaņošanas laikā, spiediet taustiņu **DISPLAY** (Parādīt).
→ TV ekrānā parādās pieejamās diska informācijas saraksts.

DVD

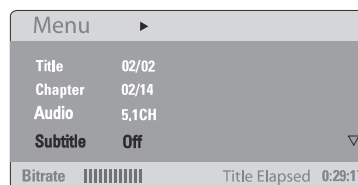

VCD/SVCD

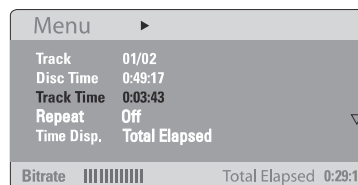

2. Spiediet taustiņus ▲ ▼, lai apskatītu informāciju un spiediet **OK**, lai piekļūtu.
3. Lietojiet ciparu tastatūru (0-9), lai ievadītu numuru/laiku vai spiediet taustiņus ▲ ▼, lai veiktu izvēli, tad spiediet **OK**, lai apstiprinātu.
→ Atskaņošana mainīsies saskaņā ar izvēlēto laiku vai izvēlēto virsrakstu/nodaļu/celiņu.

Atskaņošanas turpināšana no pēdējā apturēšanas punkta

Šī DVD sistēma var turpināt diska atskaņošanu no tā pēdējā apturēšanas punkta (iespējams tikai pēdējiem 10 diskkiem, kas tikuši ierakstīti bez izvēlnes).

1. Ievietojiet vienu no pēdējiem 10 atskaņotajiem diskkiem.
2. Kamēr displeja panelī redzams "LOADING" (Ielādē), spiediet Atskaņot ▶ (vai ▶▶ uz displeja paneļa), lai sāktu atskaņošanu no pēdējā apturēšanas punkta.

Lai atceltu turpināšanas režīmu

3. Stop režīmā vēlreiz spiediet taustiņu ■ (Stop).

Palielināšana

Šī funkcija ļauj Jums palielināt attēlu TV ekrānā un pārvietoties pa palielināto attēlu.

1. Atskaņošanas laikā atkārtoti spiediet taustiņu **ZOOM** (Palielināt) uz tālvadības pults, lai izvēlētos dažādus palielināšanas koeficientus.
→ Lietojiet taustiņus ◀ ▶ ▲ ▼, lai pārvietotos pa palielināto attēlu.
→ Atskaņošana turpināsies.
2. Atkārtoti spiediet taustiņu **ZOOM** (Palielināt), lai atgrieztos pie oriģinālā izmēra.

PADOMI:

Šeit aprakstītās darbības funkcijas var nebūt pieejamas noteiktiem diskkiem. Vienmēr skatiet instrukcijas, kas iekļautas komplektā ar diskkiem.

PADOMI:

Šeit aprakstītās darbības funkcijas var nebūt pieejamas noteiktiem diskkiem. Vienmēr skatiet instrukcijas, kas iekļautas komplektā ar diskkiem.